

26MM 399X298 CM QBV3 (ART 8313)

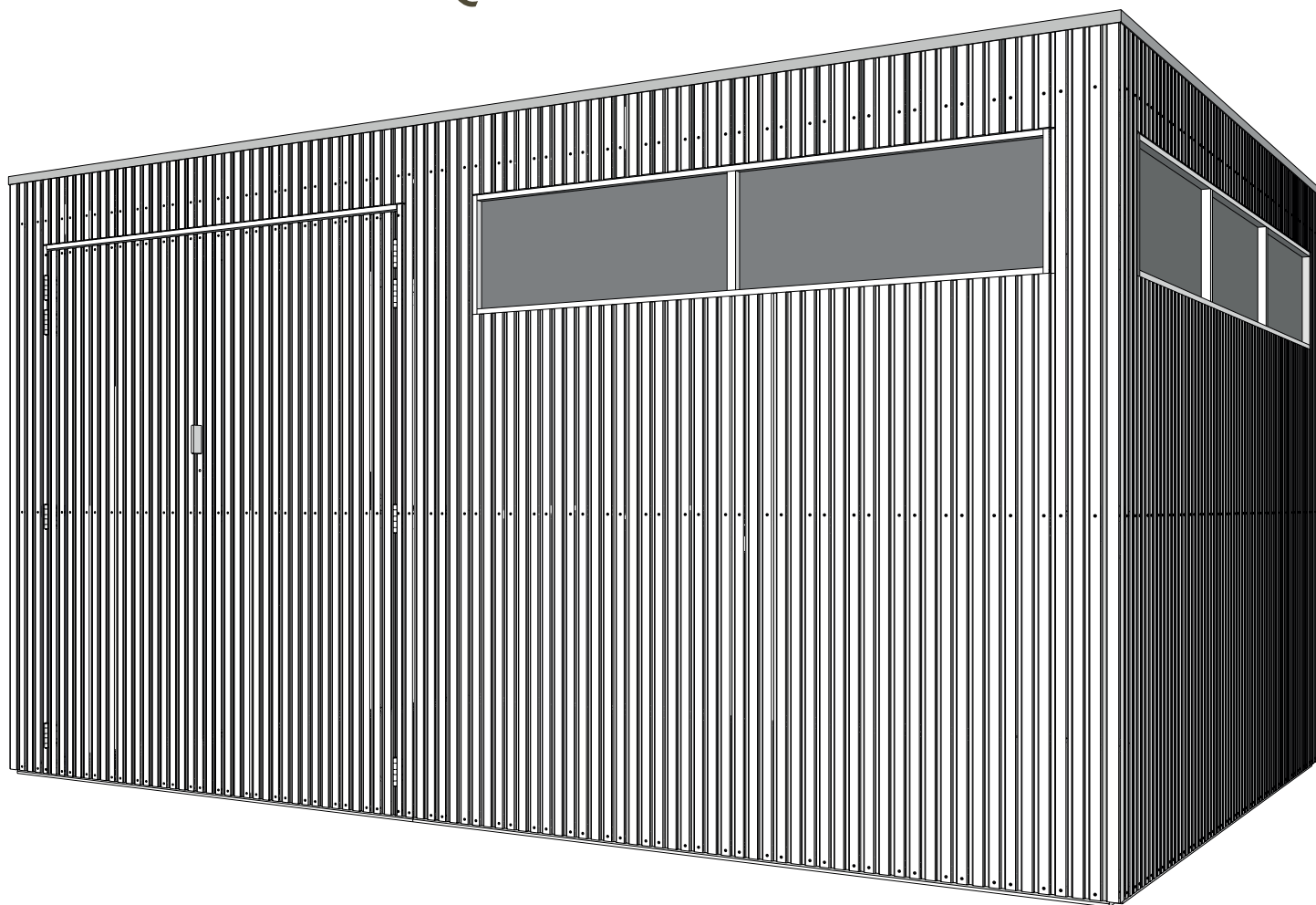

# WOODLANDS

QUALITY CABINS



## GEDETAILLEERDE ONDERDELENLIJST - LISTE D'INVENTAIRE DETAILLEE

Download uw montage instructies op [www.gardenas.be](http://www.gardenas.be)

Téléchargez vos instructions de montage sur [www.gardenas.be](http://www.gardenas.be)

# Onderdelenlijst Liste d'inventaire

## Typ

## 26 QBV3 399x298 cm

### 8313

Artikel nr Nr Article	Afmeting / Dimension			Sectie/ Section	#	Functie / Fonction
	A	B	C			

#### Bekleding - Bardage

Hoekprofiel - Cornière

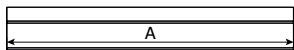

HPQBV1/2200	2200	(-)	(-)	60x41	<b>4</b>	hoekprofiel / cornière
-------------	------	-----	-----	-------	----------	------------------------

Plank tand & groef - Planche rainure & languette

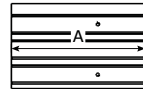

QBV3/TG/0265/1	265	(-)	(-)	142x26	<b>48</b>	boven deur en raam / au-dessus porte et fenêtre
----------------	-----	-----	-----	--------	-----------	---

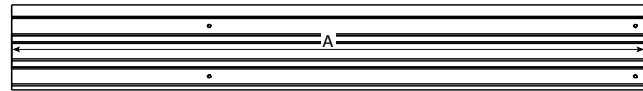

QBV3/TG/1567/2	1567	(-)	(-)	142x26	<b>35</b>	onder raam / en-dessous fenêtre
----------------	------	-----	-----	--------	-----------	---------------------------------

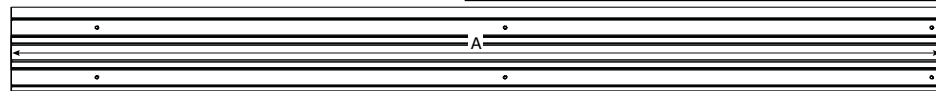

QBV3/TG/2200/3	2200	(-)	(-)	142x26	<b>60</b>	wanden / parois
----------------	------	-----	-----	--------	-----------	-----------------

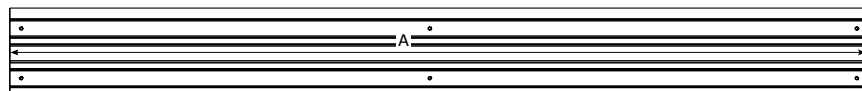

QBV3/TG/1911/3	1911	(-)	(-)	142x26	<b>10</b>	deur / porte
----------------	------	-----	-----	--------	-----------	--------------

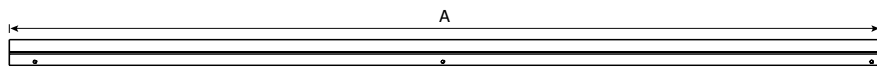

QBV3/T/1932/39/3	1932	(-)	(-)	39x26	<b>1</b>	rechts van deur / à droite de la porte
------------------	------	-----	-----	-------	----------	--

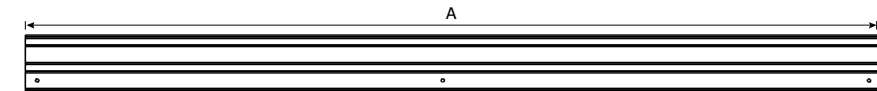

QBV3/G/1911/97/3	1911	(-)	(-)	97x26	<b>1</b>	rechter kant van rechter deur / côté droite de la porte droite
------------------	------	-----	-----	-------	----------	--

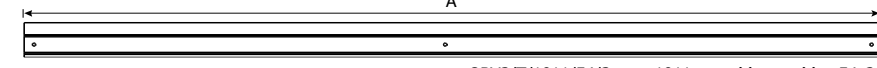

QBV3/T/1911/54/3	1911	(-)	(-)	54x26	<b>1</b>	linker kant van rechter deur / côté gauche de la porte droite
------------------	------	-----	-----	-------	----------	---

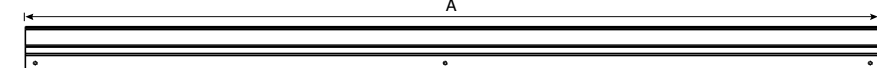

QBV3/G/1911/82/3	1911	(-)	(-)	82x26	<b>1</b>	rechter kant van linker deur / côté droite de la porte droite
------------------	------	-----	-----	-------	----------	---

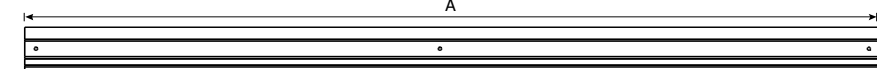

QBV3/T/1911/106/3	1911	(-)	(-)	106x26	<b>1</b>	linker kant van linker deur / côté gauche de la porte gauche
-------------------	------	-----	-----	--------	----------	--

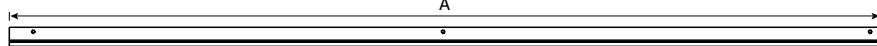

QBV3/G/1932/30/3	1932	(-)	(-)	30x26	<b>1</b>	links van deur / à gauche de la porte
------------------	------	-----	-----	-------	----------	---------------------------------------

#### Raam - Fenêtre

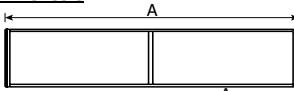

QBV/VR2L	1780	(-)	(-)	365x26	<b>1</b>	2 delig raam lang / fenêtre double longue samen te stellen / à assembler
----------	------	-----	-----	--------	----------	---

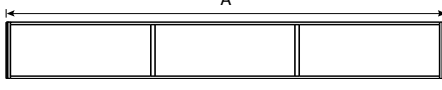

QBV/VR3	2662	(-)	(-)	365x26	<b>1</b>	3 delig raam / fenêtre triple samen te stellen / à assembler
---------	------	-----	-----	--------	----------	---

#### Deurlijst - Chambranle

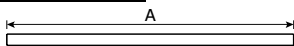

S/015/046/1947	1947	(-)	(-)	15x46	<b>2</b>	doorgang verticaal / passage vertical
----------------	------	-----	-----	-------	----------	---------------------------------------

S/015/075/1587	1587	(-)	(-)	15x75	<b>1</b>	doorgang horizontaal / passage horizontal
----------------	------	-----	-----	-------	----------	---

S/015/015/1931	1931	(-)	(-)	15x15	<b>2</b>	slaglat verticaal / battante vertical
----------------	------	-----	-----	-------	----------	---------------------------------------

S/015/015/1554	1554	(-)	(-)	15x15	<b>1</b>	slaglat horizontaal / battante horizontal
----------------	------	-----	-----	-------	----------	---

VOORZIJDE - FACADE

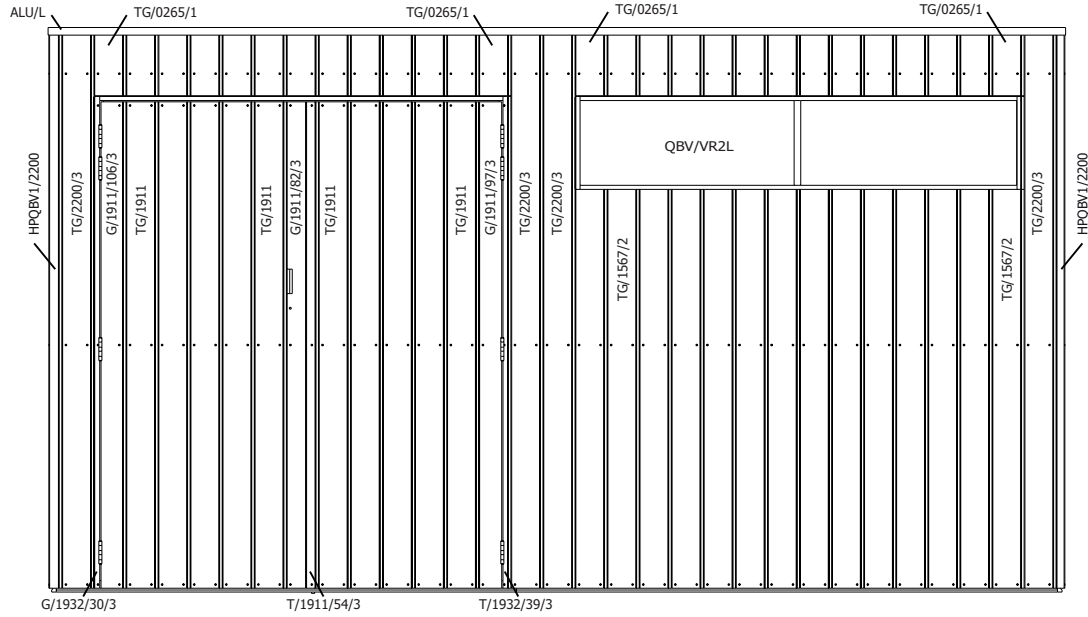

ZIJWAND RAAM - PAROI LATERALE FENETRE

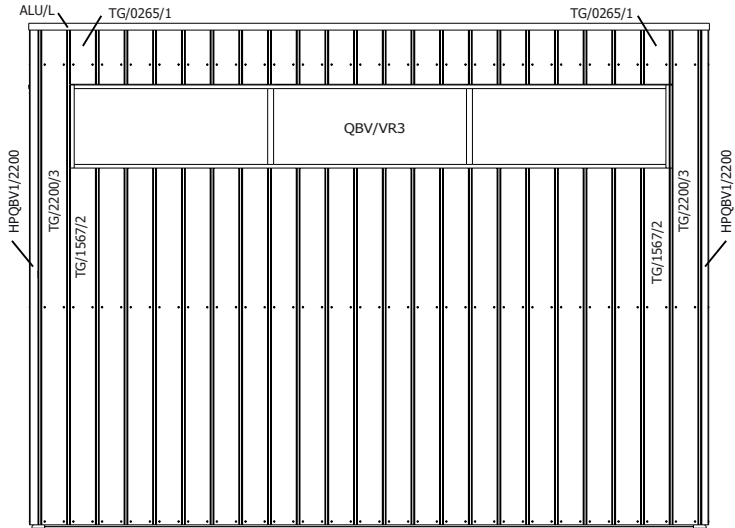

ZIJWAND - PAROI LATERALE

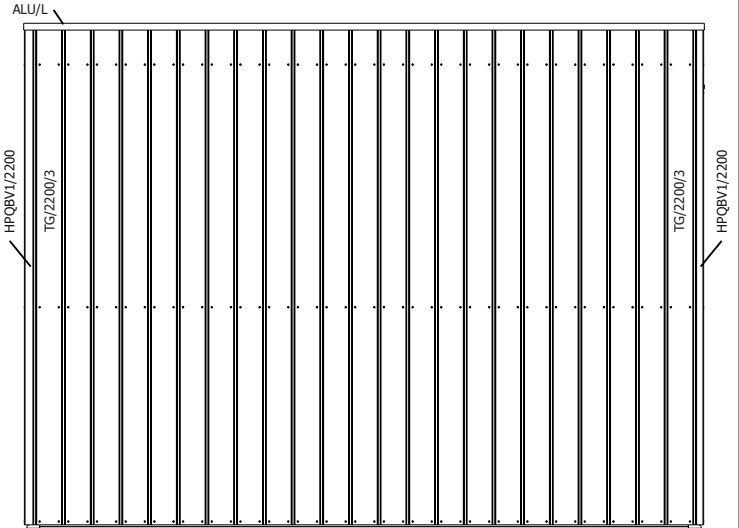

RUGZIJDE - PAROI ARRIERE

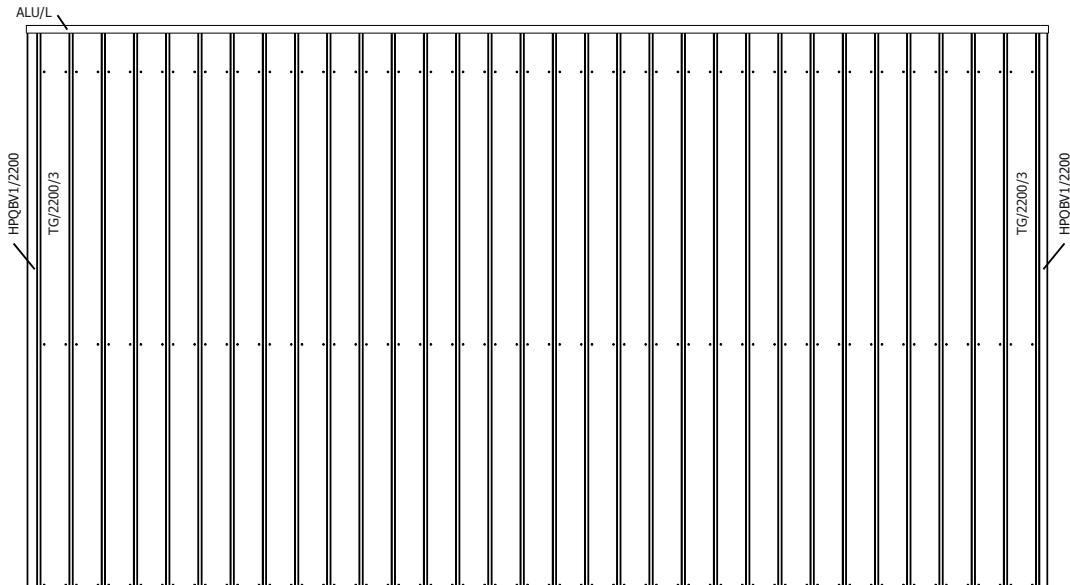

# 26MM 399X298 CM QBV1-3 (ART 8X13)

## DAK - TOITURE

### FRAME

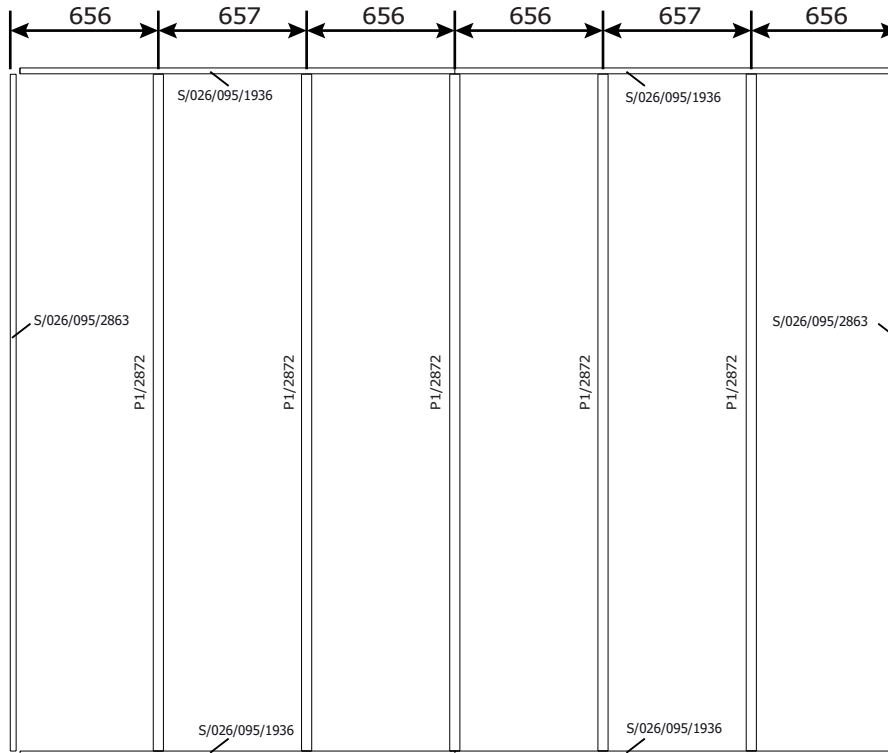

### OSB

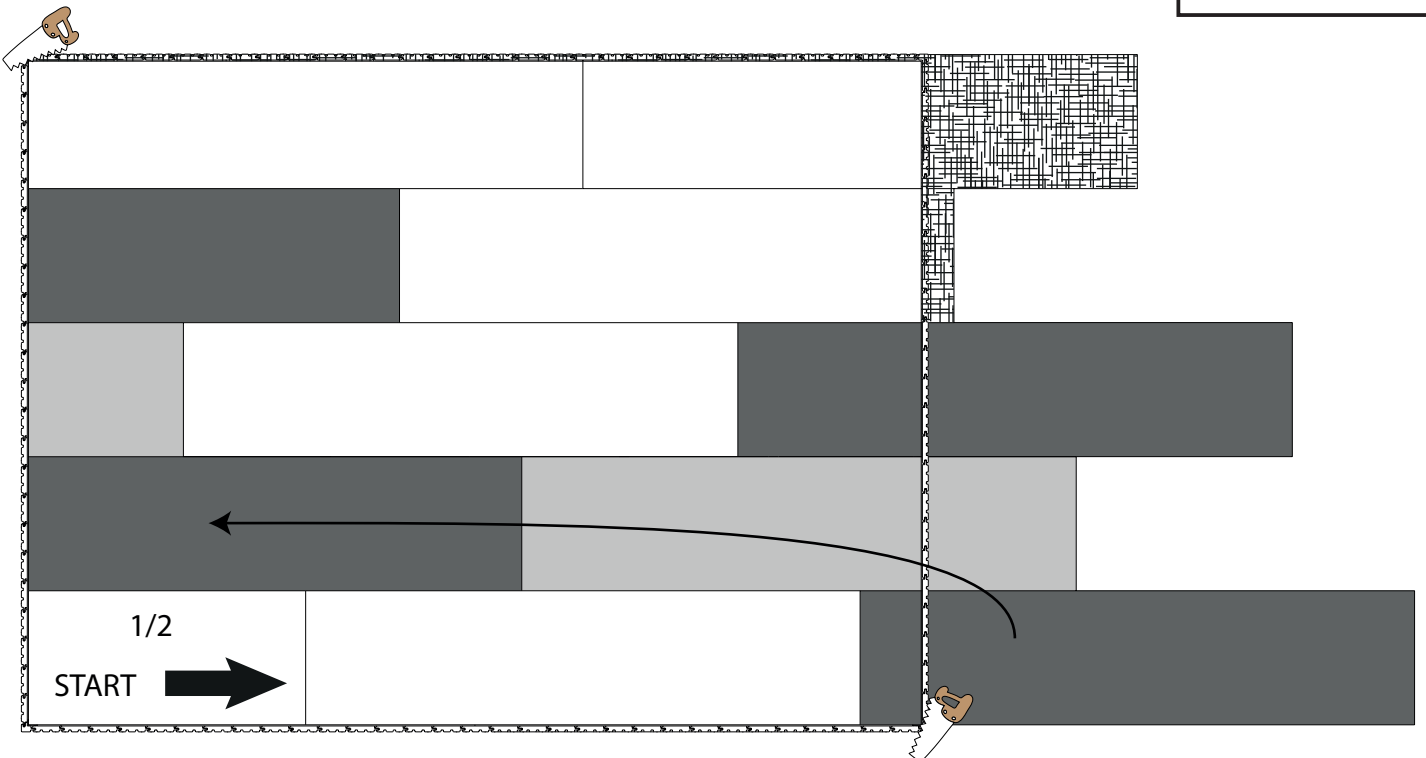

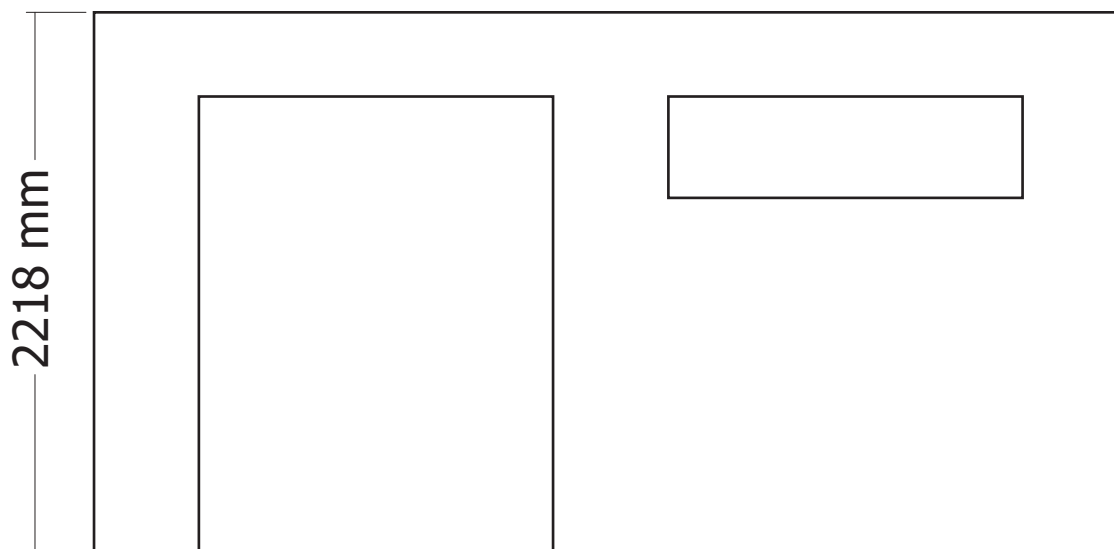
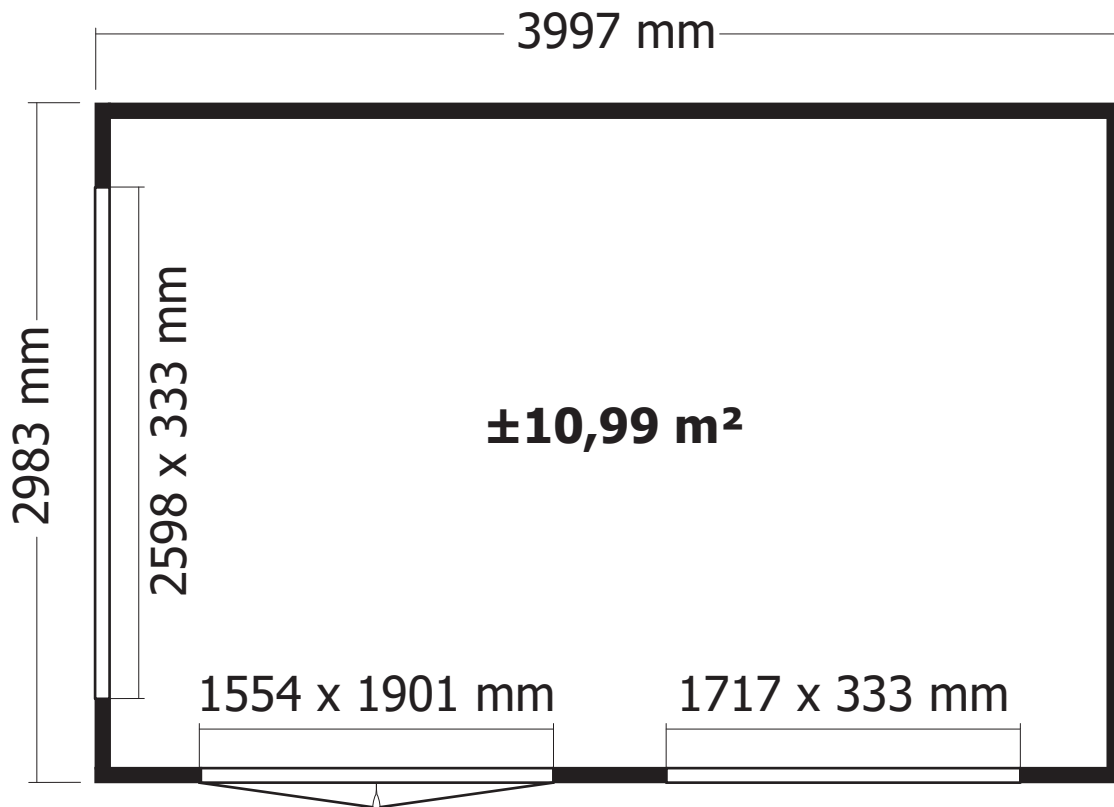







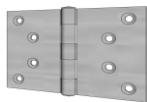
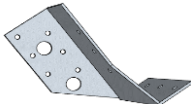





**OPGELET** : Behandel **ELK** onderdeel grondig aan alle zijden met een degelijk product dat beschermt tegen zon, weer en wind en tegen insecten en schimmels, **VOOR** de montage.

**ATTENTION** : Traitez à fond **CHAQUE** élément avec un produit protégeant contre les intempéries, les insectes et les moisissures intérieur et extérieur, **AVANT** le montage .

## B/8X13FR

		<u>aantal / nombre</u>
Insteekslot QBV - Serrure QBV (Ref = 300020)		1
Scharnier zwaar - Charnière lourd (80x50) (Ref = 300007)		8
Balkdrager rechts - Support de poutre droite (Ref = 300033)		5
Balkdrager links - Support de poutre gauche (Ref = 300034)		5
Alu handgreep - Poignée alu (Ref = 304001)		1
Kantschuif bocht - Pène (Ref = 300018)		2
<u>Nagels - Clous</u>		
30mm (Ref = 361004)		21
<u>Schroeven - Vis</u>		
Zelftappende schroef - Vis auto-perceuse (Ref = 310002)		50
25mm (Ref = 310018)		320
35mm (Ref = 310007)		200
40mm (Ref = 310015)		60
50mm (Torx®) (Ref = 310012)		700
70mm (Ref = 310009)		100
<u>Goten - Gouttières</u>		
Bocht - Coude (90°) (Ref = 402006)		1
Bevestigingsbeugel - Fixation (Ref = 403001)		2



# WOODLANDS

QUALITY CABINS

MONTAGE INSTRUCTIES VOOR HET AANBRENGEN VAN DE VERTICALE  
WANDPLANKEN EN HET DAK VAN EEN TUINBERGING QBV 4x3 en 5x3

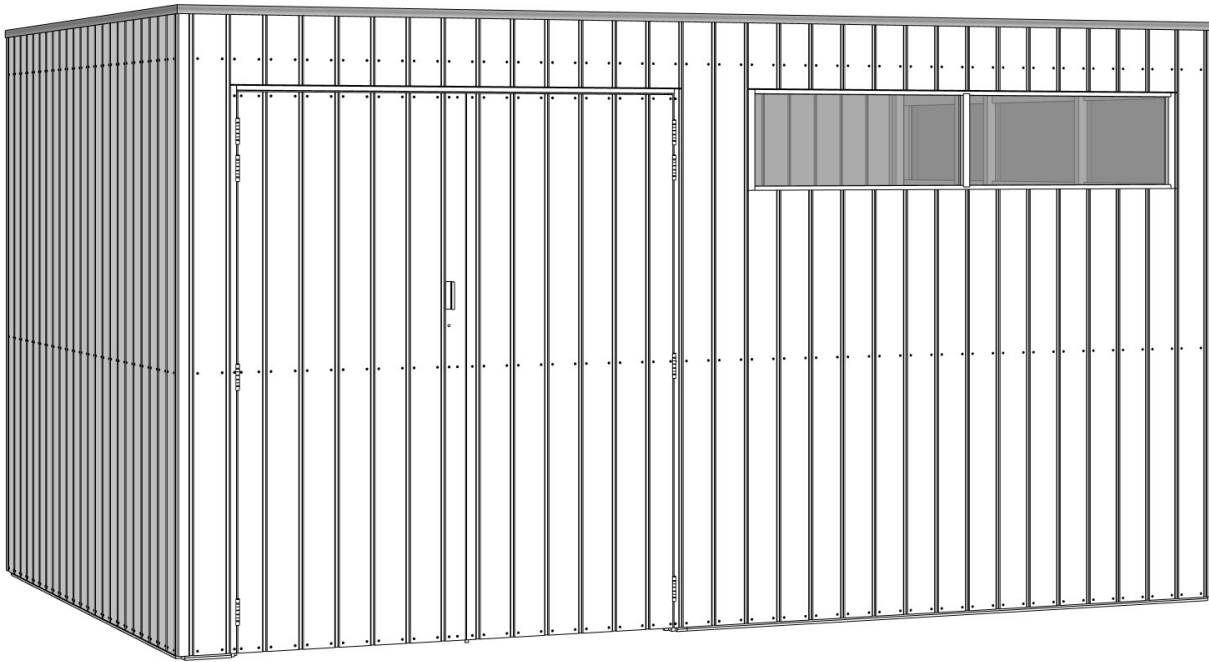

## Fase 2 en 3 - Phase 2 et 3

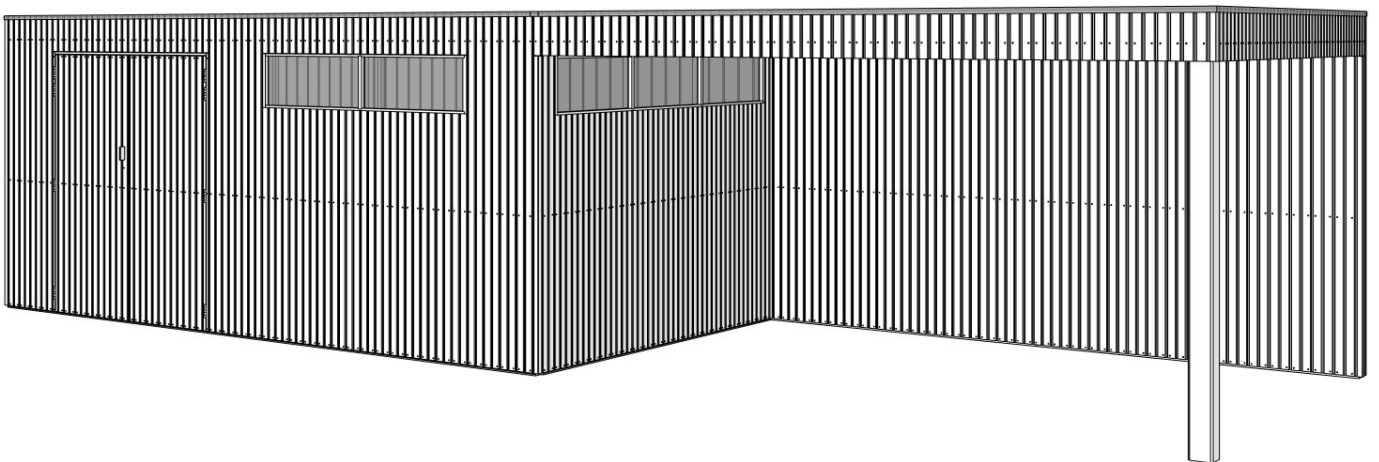

*INSTRUCTIONS DE MONTAGE POUR LA FIXATION DES LATTES DU  
BARDAGE ET LE TOIT POUR ABRI QBV 4x3 et 5x3*

## MONTAGE INSTRUCTIES QBV

Proficiat met de aankoop van uw tuinberging.

Indien u de montage instructies aandachtig doorneemt, zal u jarenlang genieten hebben van uw aankoop.

### Tips en adviezen

Alvorens met de montage te beginnen geven wij u nog enkele nuttige tips en adviezen die uw aandacht verdienen.

**A** U kocht een tuinberging vervaardigd uit een onbehandeld natuurproduct. Deze houtsoort moet nog behandeld worden om een lange levensduur te garanderen. Wij adviseren u sterk het voor dit product ontwikkelde Woodlands Protective Shield te gebruiken, verkrijgbaar bij uw Woodlands verdeler. Gebruik enkel producten die in het hout dringen en het hout beschermen tegen vocht, weer en wind én tegen insecten en schimmels. Gebruik geen producten die zodanig stroperig zijn dat zij een goede aansluiting van tand en groef en van de hoekverbinding belemmeren. U heeft alleen yóór de montage de kans om tand en groef te behandelen. Het is van groot belang alle delen langs alle kanten te behandelen. U moet dus de tuinberging ook langs binnen behandelen indien zij niet door ons onder druk werd geïmpregneerd.

**B** **ONDERGROND** U doet er best aan een waterdichte betonsokkel aan te brengen. Het is van het allergrootste belang dat uw berging pas staat en dan ook blijft. Hou er rekening mee dat, indien uw constructie niet pas blijft na plaatsing, er o.a. spleten en vervormingen aan de berging kunnen voorkomen. Zorg er zeker voor dat grond- en ander vocht niet in het hout kan dringen door voldoende ventilatie van de berging en het behandelen tegen vocht van de berging langs binnen. Dicht de aansluiting van de berging met haar sokkel af met siliconen (niet meegeleverd). Veranker alle wanden aan de sokkel ter bescherming tegen stormweer.

**C** **UITPAKKEN** Haal de onderdelen van uw berging twee dagen voor het opbouwen uit de verpakking maar beschut bij regen. Op die manier kan het hout wennen aan de luchtvochtigheid. Maak nu een volledige controle a.d.h.v. de bijgevoegde onderdelenlijst. Materiaalklachten worden niet geaccepteerd indien de onderdelen geverfd zijn.

**D** Hout is een natuurlijk product. Dat betekent dat er ook lichte afwijkingen kunnen voorkomen. Wat zijn **toelaatbare** afwijkingen?

- Kwasten,
- Uitvallende Kwasten die niet groter zijn dan een duim,
- Uitvallende Kwasten of lichte beschadigingen aan de randen (tand en groef) als bij het opbouwen een dekking gewaarborgd is
- Verkleuringen in het hout,
- Rechte scheuren die de plank niet splijten, splijtende scheuren die niet langer zijn dan 12 cm,
- Harszakken van max. 5 cm,
- Hout dat een beetje bol staat, indien de opbouw mogelijk blijft.

**E** Zorg er voor uw berging te **verankeren** aan haar sokkel (pluggen niet meegeleverd).

**F** Om splijten tegen te gaan adviseren wij u, bij het vijzen, voor te boren met een boor waarvan de diameter kleiner is dan de diameter van de vijs.

**G** Is bij de opbouw een stuk beschadigd, of raakt U er niet goed aan uit?

Onze dienst na verkoop staat tot uw dienst:

- tijdens de kantooruren telefonisch: +32 (0)52 21 95 71
- per fax: +32 (0)52 22 09 03 of
- per E-mail [sav@gardenas.be](mailto:sav@gardenas.be)
- indien u beschadiging van het pakket bemerkt, gelieve dit binnen de 48h aan ons te laten weten.



# **INSTRUCTIONS DE MONTAGE POUR QBV**

Félicitations avec l'achat de votre abri. Si vous suivez attentivement les instructions de montage ci-dessous, vous pourrez profiter de nombreuses années de votre achat.

## **IMPORTANT**

Avant de commencer le montage, voici quelques conseils qui méritent votre attention.

**A** **TRAITEMENT.** Vous avez acheté un abri fabriqué et conçu à partir d'un produit naturel non-traité. Le bois doit être traité pour assurer une longue vie de votre abri. Nous vous recommandons fortement d'utiliser Woodlands Protective Shield développé pour ce produit, disponible chez votre revendeur Woodlands. Dans tous les cas, n'utilisez que des produits qui pénètrent dans le bois et protègent le bois de l'humidité, des intempéries, ainsi que des insectes et les moisissures. N'utilisez pas des produits trop épais (sirupeux), qui empêcheraient une connexion parfaite de la languette et de la rainure ainsi que des coins. Vous ne pourrez traiter la languette et la rainure qu'**avant** le montage. Il est très important de traiter **tous les éléments à fond**. Donc aussi l'**intérieur** de votre abri si elle n'a pas été imprégnée sous pression par nous.

**B** **SUPPORT.** La meilleure solution est de couler un socle étanche en béton. Il est de la plus grande importance que votre abri soit bien de niveau et le reste. Si votre construction n'est et/ou ne reste pas de niveau après le montage vous risquez de constater l'apparition de fentes et de déformations. Veillez à ce que l'humidité du sol et l'humidité en général ne puissent pénétrer dans le bois par manque de ventilation et/ou par insuffisance du traitement du côté **intérieur** de celui-ci. Appliquez pour l'étanchéité un joint de silicone (non fourni) en bas de votre abri, là où les planches reposent sur le socle en béton. Ancrez toutes les murs au socle (p.ex. avec des fers en forme de 'L' (non fournis)) comme protection contre les tempêtes et les intempéries.

**C** **DEBALLAGE DU COLIS.** Déballiez les éléments de votre abri deux jours avant le montage sous abri, et ce de telle sorte que le bois puisse s'adapter à l'humidité environnante. Faites un contrôle complet des éléments suivant la liste d'inventaire en votre possession. Aucune plainte n'est recevable si les éléments ont déjà été traités. Les réclamations pour non-conformité doivent nous parvenir au maximum 8 jours après la livraison.

**D** Le bois est un produit naturel. Cela signifie qu'il peut se produire de légères déformations variant d'un produit à l'autre. Les éléments suivants ne peuvent entraîner quelconque réclamation ou demande d'échange :

- nœuds dans le bois,
- nœuds se détachant du bois et ayant un diamètre maximum d'un pouce,
- nœuds se détachant ou de légers dommages aux bords (rainure et languette) si au montage le recouvrement est garanti,
- coloration dans le bois,
- des déchirures droites qui ne fendent pas la planche, des fentes qui ne dépassent pas 12 cm,
- apparition de résines sur une longueur maximale de 5 cm,
- contorsion et forme ronde du bois, si le montage n'en est pas gêné.

**E** Prenez soin **d'ancrer** votre abri à son socle (chevilles (non fournis)).

**F** Au cas où vous devez visser et pour éviter des fissures nous vous conseillons de percer un avant-trou avec une mèche dont le diamètre est inférieur à celui de la vis.

**G** Si lors du montage un élément est endommagé, ou si vous rencontrez quelques difficultés, notre service après-vente est à votre service:  
- pendant les heures de bureau, par téléphone: +32(0)52 21 95 71  
- par fax: +32(0)52 22 09 03 ou  
- par E-mail: sav@gardenas.be  
Si vous constatez des dégâts au colis, avertissez-nous dans les 48h. pour faire part de vos réserves.

Nadat u een controle heeft uitgevoerd a.d.h.v. de bijhorende onderdelenlijst kan u beginnen met monteren. Wat heeft u nodig? Een zaag, een winkelhaak, een stukje hulphout, een schroevendraaier (bij voorkeur op batterijen of elektriciteit), 2 ladders, een rubber hamer, een boor, siliconen, nietmachine (voor onder druk geïmpregneerde variant), 5 meter metsersouw. U dient met minstens 2 volwassen personen te zijn voor de montage. Hou kinderen en dieren uit de buurt tijdens de montage.

Après avoir contrôlé le contenu de votre colis à la base de la liste d'inventaire détaillée vous pouvez commencer à monter. Vous avez besoin d'une scie, un équerre, un bout de bois d'aide, un tournevis (de préférence à batteries ou électrique), 2 échelles, un marteau en caoutchouc, une foreuse, une mastic silicone, agrafeuse (pour la variante imprégnée sous pression), 3 mètres de cordeau de maçon. Vous devez être à 2 adultes pour le montage. Tenez les enfants et animaux à l'écart durant le montage.

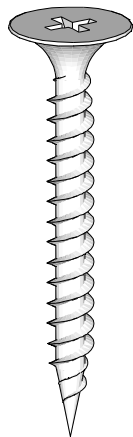

Vijzen = Voorboren! Om te vermijden dat hout splijt tijdens het vijzen dient u telkens voor te boren met een boor met een diameter gelijk aan de diameter van de kern van de vis.

Visser = pré-forer. Pour éviter des risques de fissures nous vous conseillons de pré-forer un trou avec une mèche dont le diamètre est inférieur à celui de la vis.

### Behandeling - Traitement

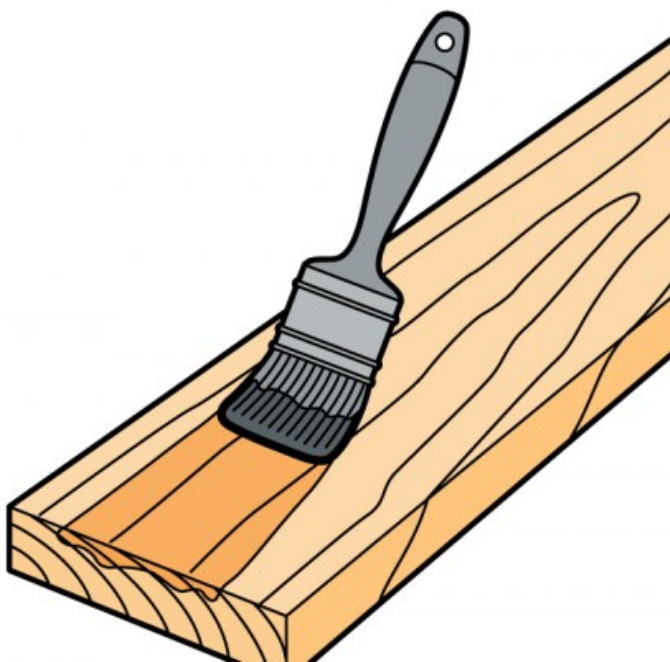

**BEHANDELING.** U kocht een tuinberging vervaardigd uit een onbehandeld natuurproduct. Deze houtsoort moet nog behandeld worden om een lange levensduur te garanderen. Wij adviseren u sterk het voor dit product ontwikkelde Woodlands Protective Shield te gebruiken, verkrijgbaar bij uw Woodlands verdeler. Gebruik in elk geval enkel producten die in het hout dringen en het hout beschermen tegen vocht, weer en wind én tegen insecten en schimmels. Gebruik geen producten die zodanig stroperig zijn dat zij een goede aansluiting van tand en groef en van de hoekverbinding belemmeren. U heeft alleen **vóór** de montage de kans om tand en groef te behandelen. Het is van groot belang alle delen **langs alle kanten te behandelen**. U moet dus de tuinberging ook **langs binnen** behandelen indien zij niet door ons onder druk werd geïmpregneerd.

**TRAITEMENT.** Vous avez acheté un abri fabriqué et conçu à partir d'un produit naturel non-traité. Le bois doit être traité pour assurer une longue vie de votre abri. Nous vous recommandons fortement d'utiliser Woodlands Protective Shield développé pour ce produit, disponible chez votre revendeur Woodlands. Dans tous les cas, n'utilisez que des produits qui pénètrent dans le bois et protègent le bois de l'humidité, des intempéries, ainsi que des insectes et les moisissures. N'utilisez pas des produits trop épais (sirupeux), qui empêcheraient une connexion parfaite de la languette et de la rainure ainsi que des coins. Vous ne pourrez traiter la languette et la rainure qu'**avant** le montage. Il est très important de traiter **tous les éléments à fond**. Donc aussi l'**intérieur** de votre abri si elle n'a pas été imprégnée sous pression par nous.

## Uitleg principe montage - Explication du principe d'installation.

De montage van dit tuinhuis verloopt in 3 fases.

Fase 1: montage van het frame van de berging en eventuele aanbouw.  
De kaders worden wand per wand opgebouwd en tegen elkaar gevezen.

Fase 2: aanbrengen van de verticale wandplanken op het frame.

Fase 3: installatie van het dak en afwerking van de deur en het raam indien aanwezig.

*Le montage de cet abris de jardin se fait en 3 phases.*

*Phase 1: montage du cadre de l'abri et d'une éventuelle extension.*

*Les cadres sont montés mur par mur et vissés ensemble.*

*Phase 2: fixation des lattes verticales du bardage au cadre.*

*Phase 3 : pose de la toiture et finition de la porte et la fenêtre si présente.*

### Fase 1 - Phase 1

**Gebruik hiervoor de onderdelen uit het pakket 8X13FR of 8X14FR**

**Utilisez les pièces du colis 8X13FR ou 8X14FR**

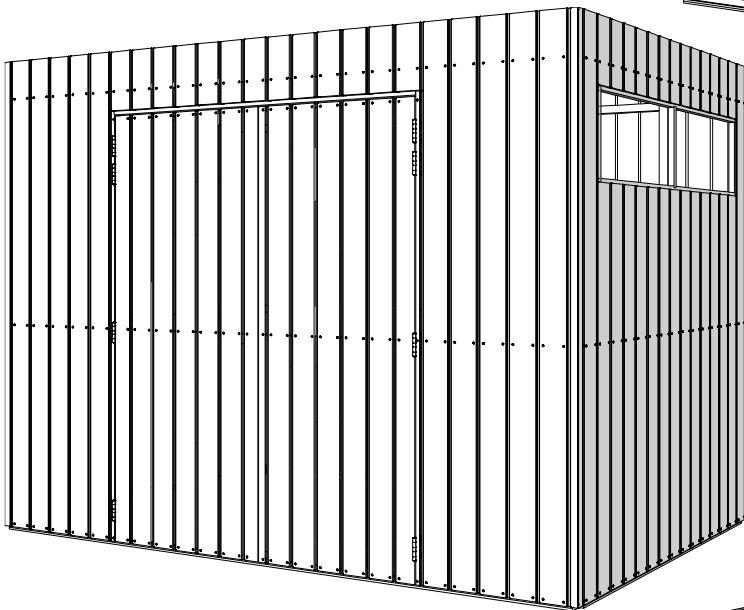
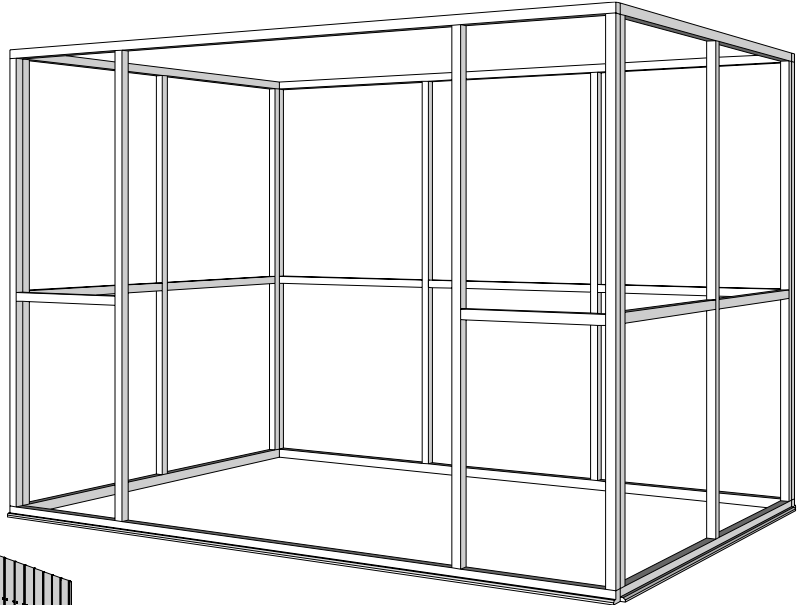

### Fase 2 - Phase 2

**Gebruik hiervoor de onderdelen uit het pakket 8X13 of 8X14**

**Utilisez les pièces du colis 8X13 ou 8X14**

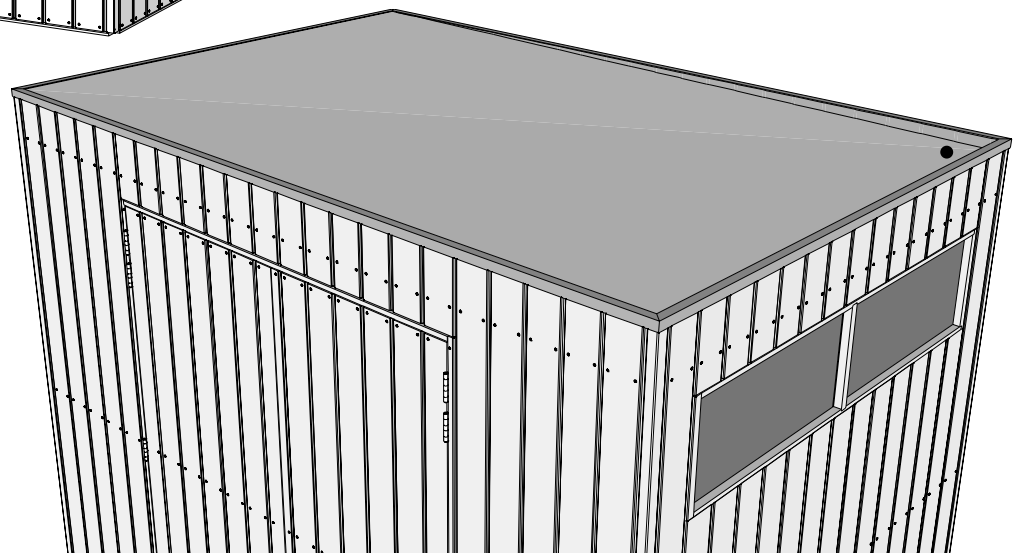

### Fase 3 - Phase 3

**Gebruik hiervoor de resterende onderdelen uit het pakket 8X13FR of 8X14FR**

**Utilisez les pièces restantes du colis 8X13FR ou 8X14FR**

## Fase 2 - Phase 2

### 1. Vorbereitung deuropening - Préparation de l'ouverture de la porte

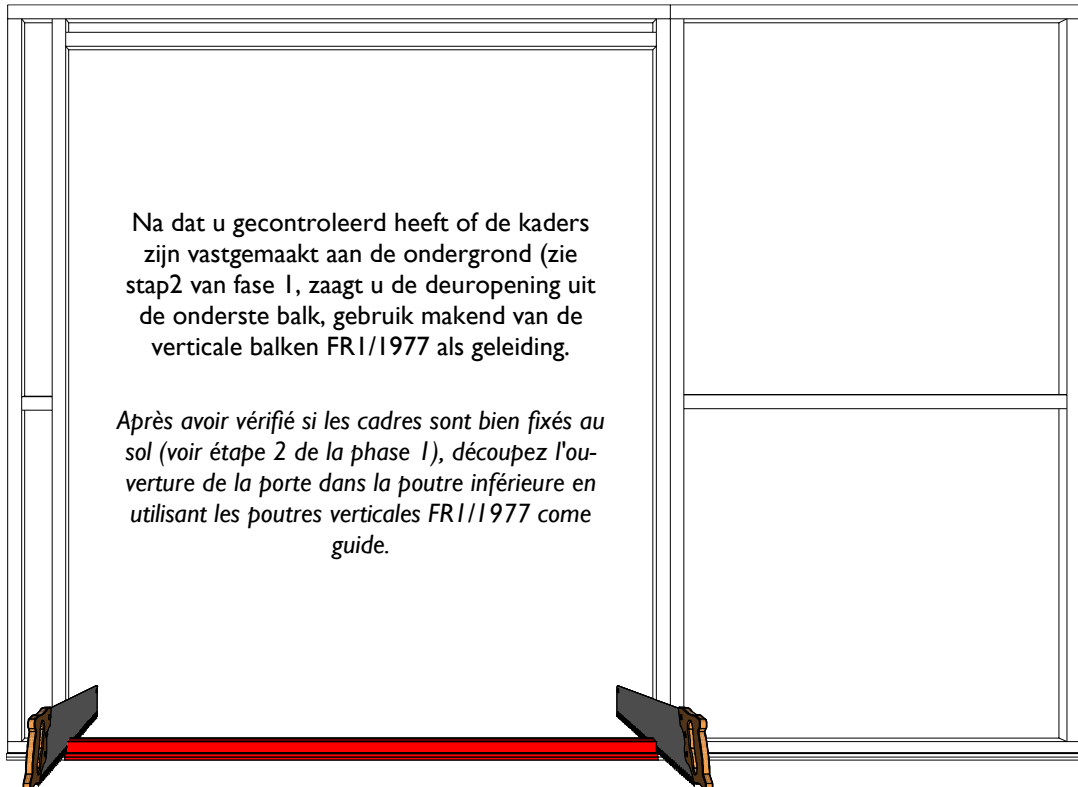

2. Plaats de verticale deurlatten in de deuropening aan de **voorkant gelijk** met het verticale deel van de kader. Placez les lattes de porte verticales dans l'ouverture de la porte **à l'avant, au ras** de l'élément vertical du cadre.

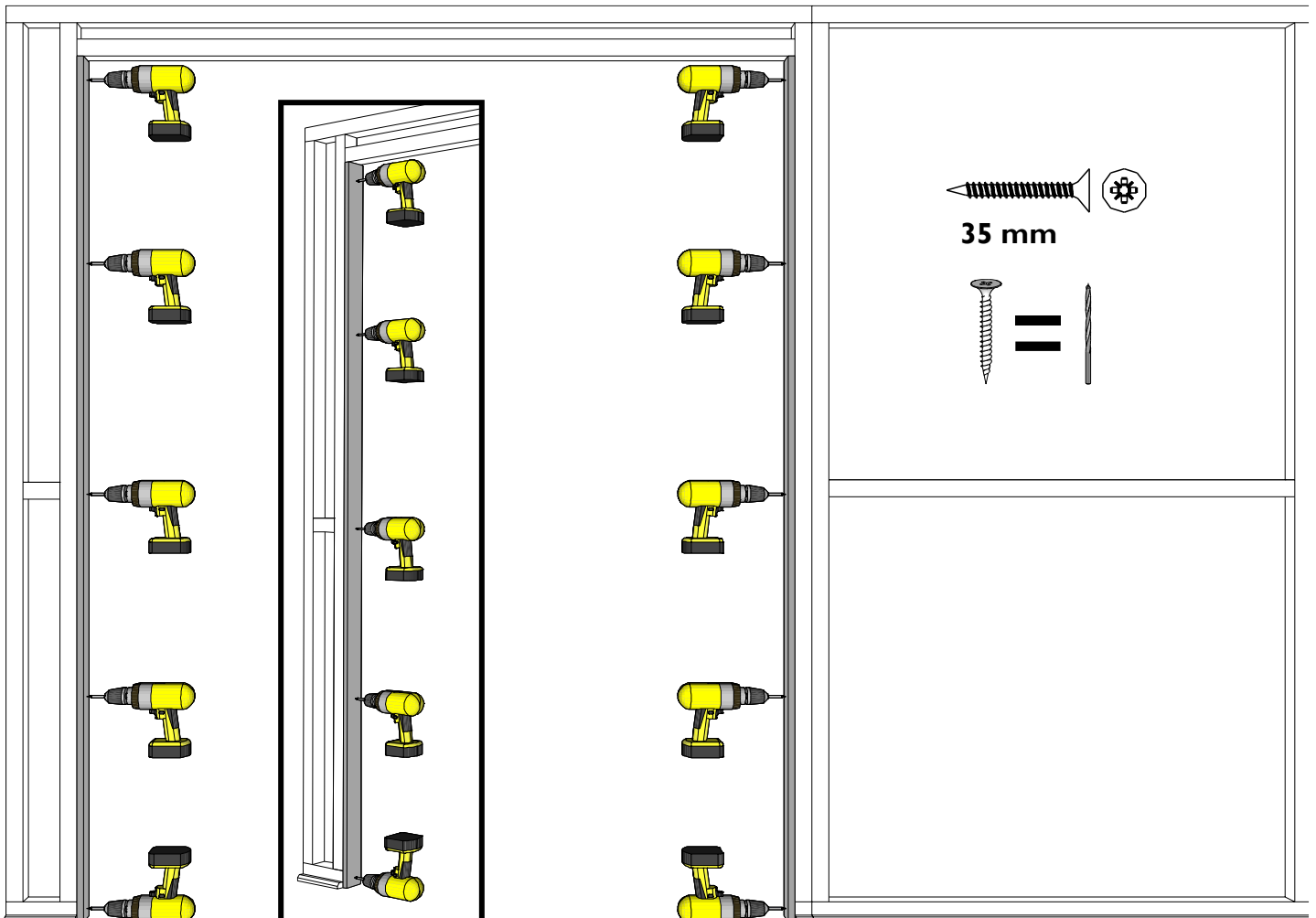

3. Plaats de horizontale deurlat in de deuropening aan de **achterkant gelijk** met de achterkant van de verticale deurlatten. De lat steekt aan de voorkant 29mm uit.

*Placez les lattes de porte horizontale dans l'ouverture de la porte à l'arrière, au ras de l'arrière des lattes verticales. La latte dépasse de 29mm à l'avant.*

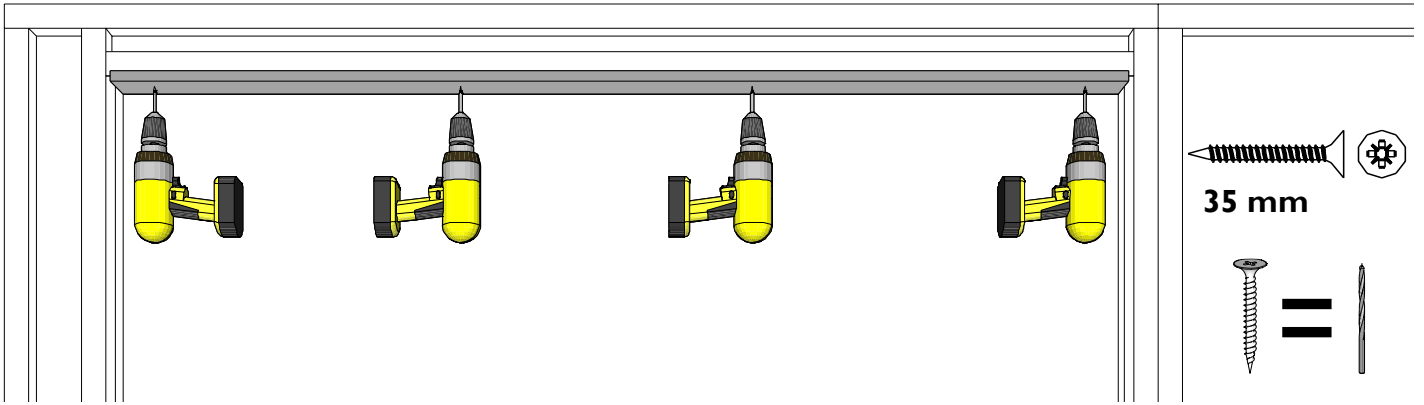

4. Plaats links en rechts van de deuropening de latten QBV/G/1932/30/3 en QBV/T/1932/39/3 de vlakke kant gelijk met de verticale deurlatten. De Planken hebben een geponste markering waar de schroef moet geplaatst worden.

*Placer les lattes QBV/G/1932/30/3 et QBV/T/1932/39/3 à gauche et à droite de l'ouverture de la porte, le côté plat affleurant les lattes verticales de la porte. Les planches ont un marquage à l'endroit où la vis doit être placée.*

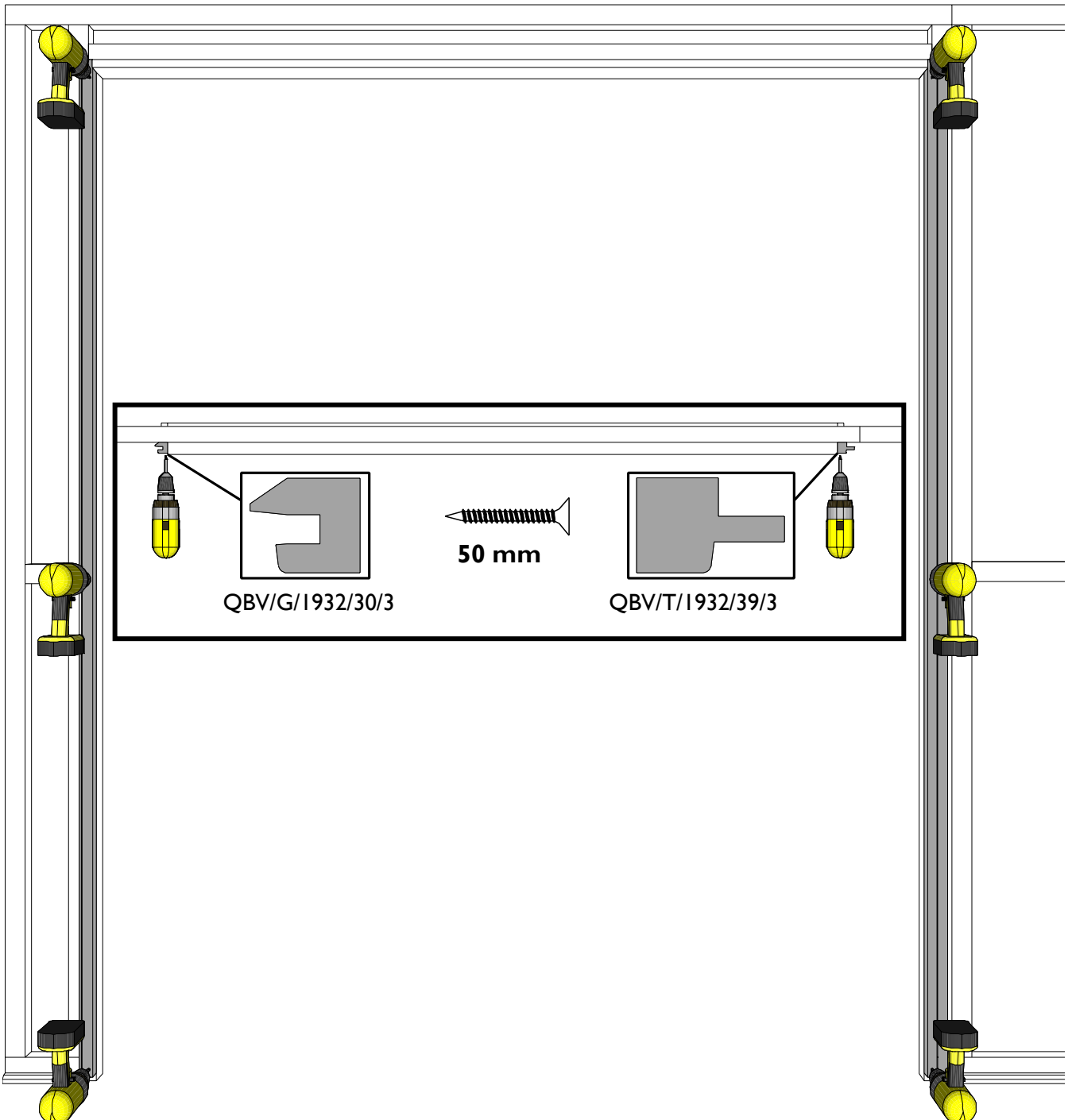

# 5. Aanbrengen van de bekleding op de deurvleugels Application du revêtement sur les vantaux de porte

De tekeningen tonen een model met QBVI beplanking, zonder extra groeven in de plank. Kocht u een model met QBV3 beplanking, met 2 extra groeven, monteer de planken met de extra groeven naar buiten gericht.

Les dessins montrent un modèle avec planches QBVI, sans rainures supplémentaires dans la planche. Si vous avez acheté un modèle avec des planches QBV3, avec 2 rainures supplémentaires, installez les planches avec les rainures supplémentaires tournées vers l'extérieur.

**a.** Bevestig de 2 buitenste planken op de deurvleugel, bekijk de tekening aandachtig en zorg er voor dat de vleugels in de correcte richting liggen. Let op de positie van de rechter plank op de linker vleugel en de linker plank op de rechter vleugel.

De Planken hebben een geponste marking waar de schroef moet geplaatst worden.

Fixez les 2 planches extérieures au battant de porte, regardez attentivement le dessin et assurez-vous que les battants sont dans le bon sens. Notez la position de la planche droite sur le battant de porte gauche et de la planche gauche sur le battant de porte droit.

Les planches ont un marquage à l'endroit où la vis doit être placée.

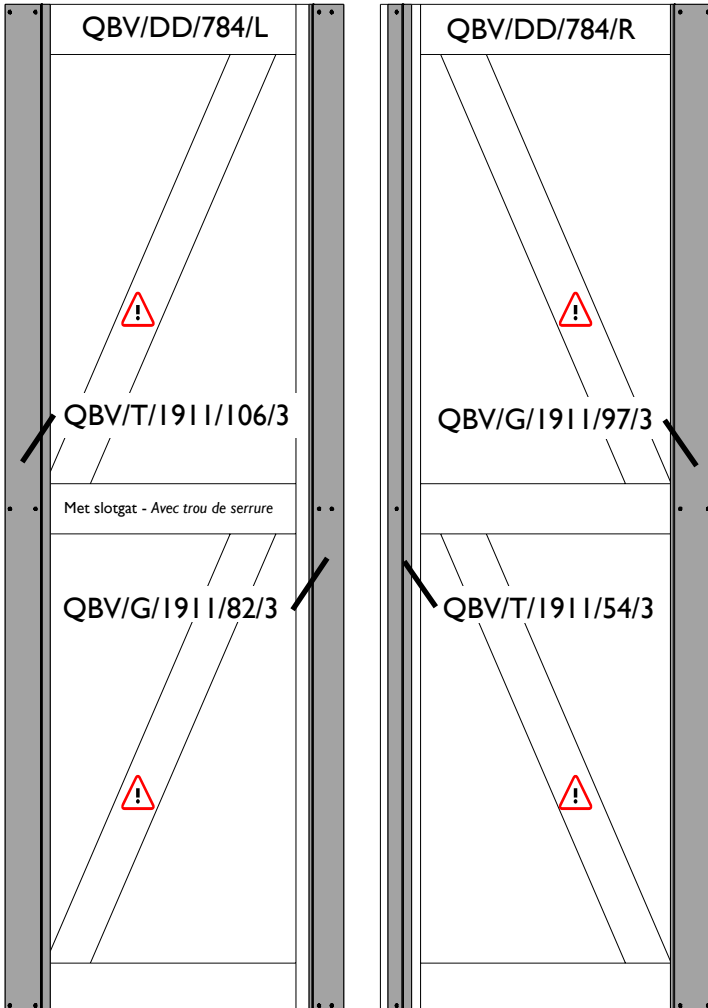
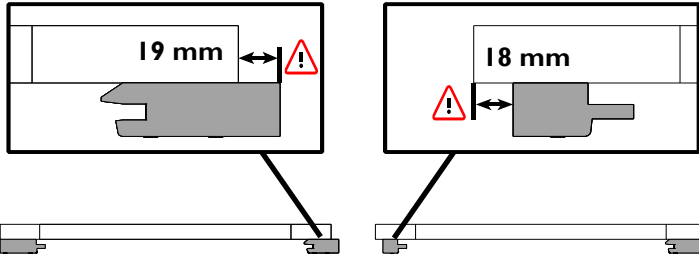

Binnenkant - Côté intérieur

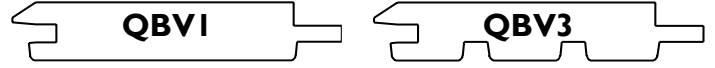

Buitenkant - Côté extérieur

**b.** Breng nu de tussenplanken QBV/TG/1911/3 aan tussen de 2 buitenste planken en verdeel gelijkmatig.

Placez maintenant les planches intermédiaires QBV/TG/1911/3 entre les 2 planches extérieures et répartissez-les uniformément.

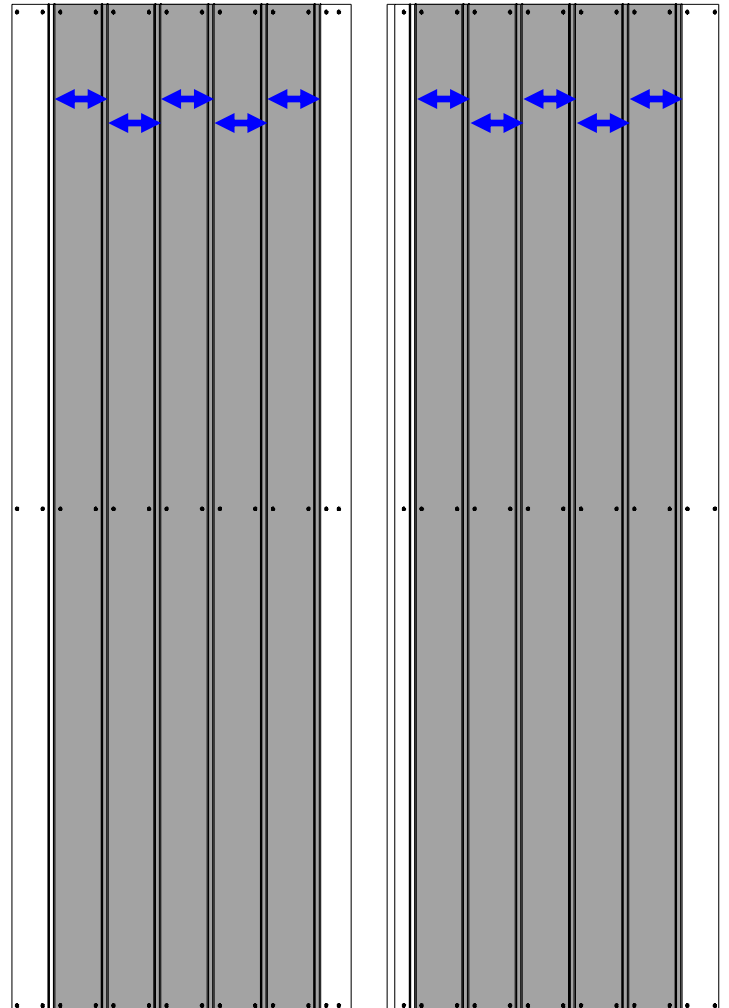
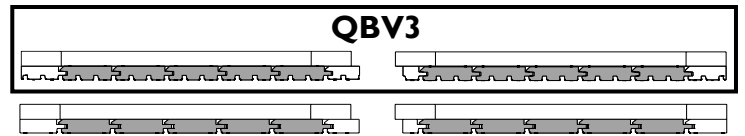

## 6. Plaatsing van de scharnieren - Pose des charnières.

Plaats de scharnieren volgens onderstaand schema.  
De deur met het slot komt links

Placez les charnières selon le schéma ci-dessous.  
La porte avec verrou viendra à gauche

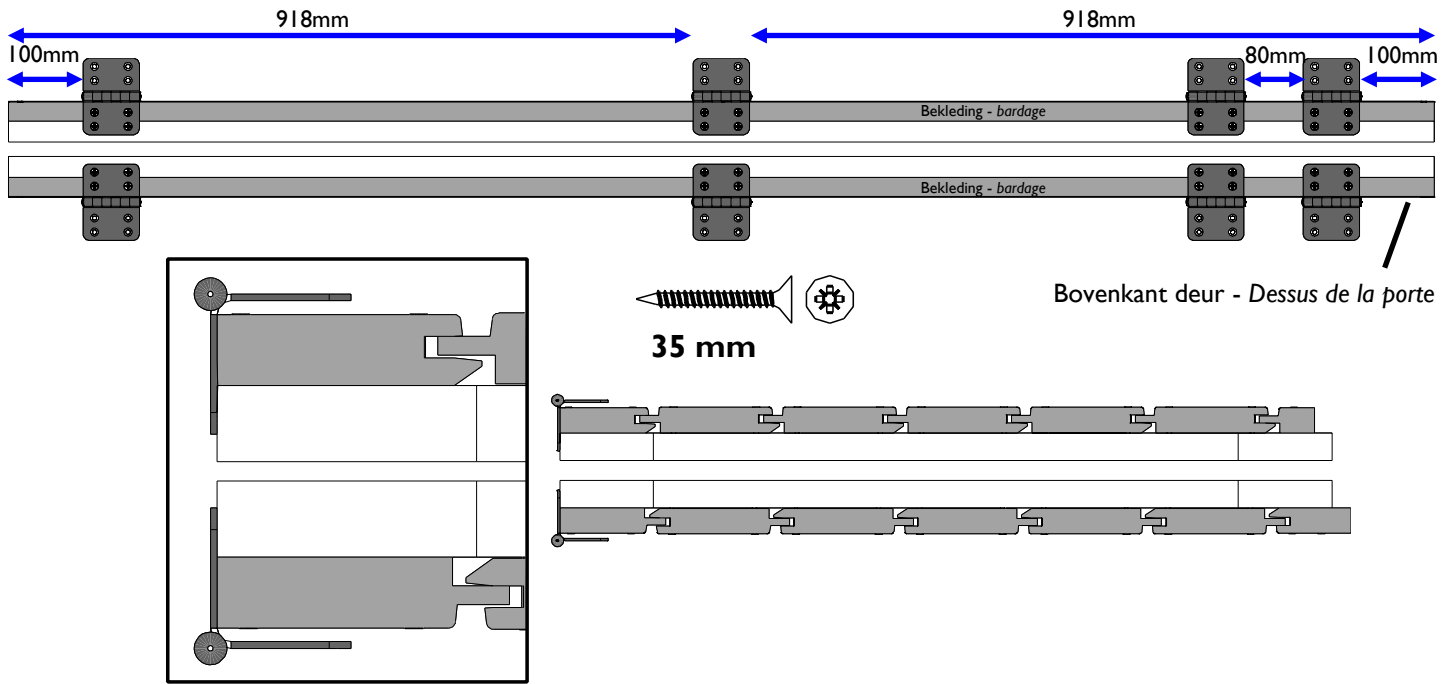

## 7. Montage van de deuren - Montage des portes.

Plaats de deuren in de deuropening.  
De deuren komen 15mm van de grond.  
Gebruik de neus van de weggezaagde drempel als steun tijdens  
het bevestigen van de scharnieren tegen de verticale deurlatten.

Placez les portes dans l'embrasure de la porte.  
Les portes sont à 15 mm du sol.  
Utilisez le nez du seuil scié comme support lors de la fixation des charnières aux lattes verticales de la porte.

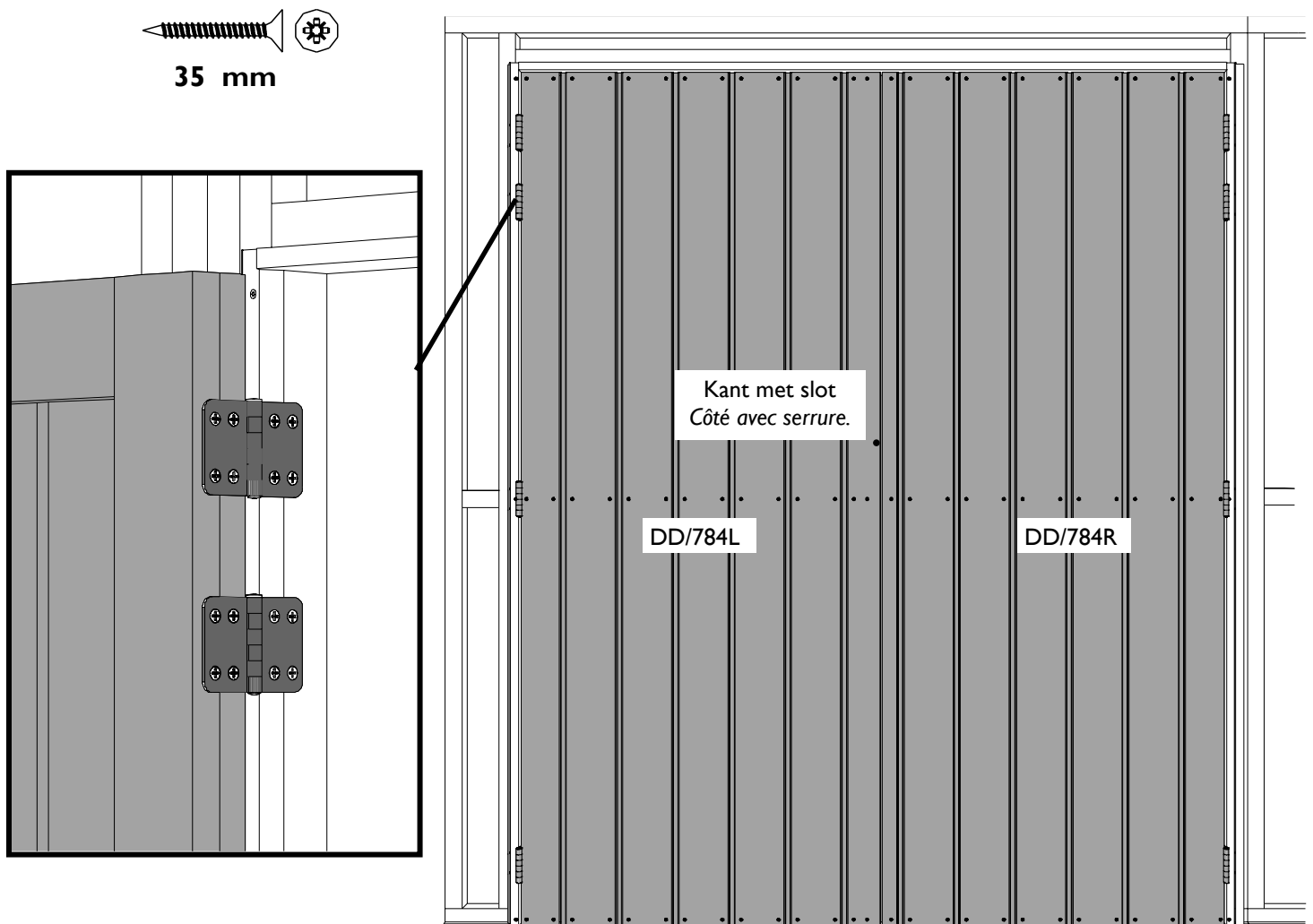

## 8. Plaatsing hoekprofiel - Pose du profilé de coin.

Maak een hoek door 2 planken QBV/TG/2200/3 in een hoekprofiel HPQBVI/2200 aan te brengen. Plaats dit geheel op de linker voorhoek van het tuinhuis. Let op de richting van de tand en groef. De Planken hebben een geponste markering waar de schroef moet geplaatst worden.

Créez un coin en installant 2 planches QBV/TG/2200/3 dans un profilé d'angle HPQBVI/2200.

Placez cet assemblage sur le coin avant gauche de l'abri de jardin. Notez la direction de la languette et de la rainure. Les planches ont un marquage à l'endroit où la vis doit être placée.

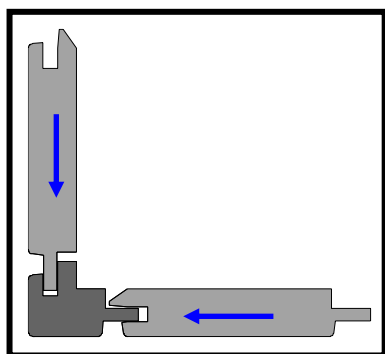

8X13

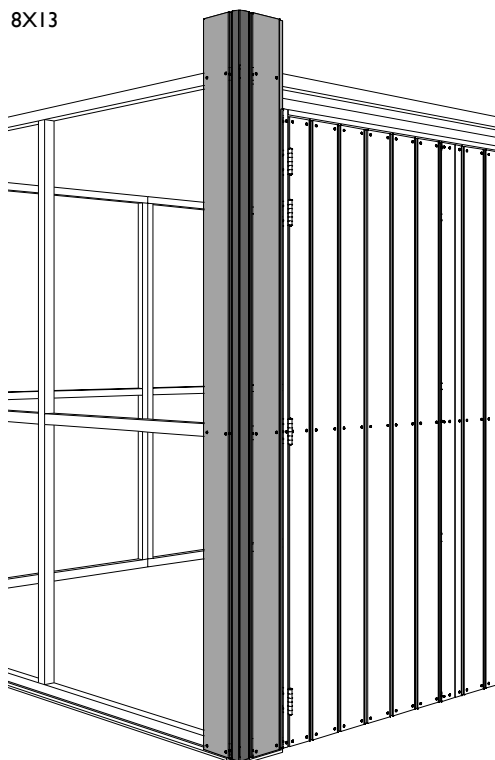

8X14

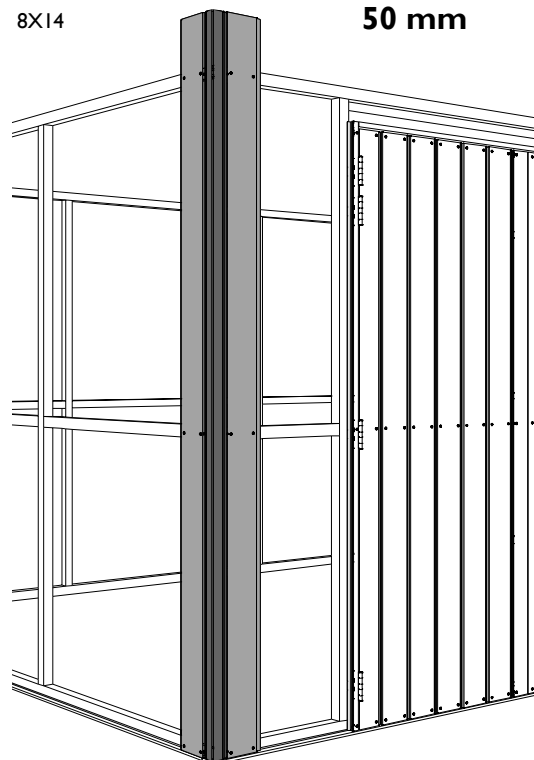

50 mm

Kocht u een extensie en heeft u deze aan de linkerkant gemonteerd, ga onmiddellijk naar stap 8b.

Si vous avez acheté une extension et l'avez installée sur le côté gauche, passez directement à l'étape 8b.



ZIE ook stap 8c.

Consultez aussi l'étape 8c.

## Plaatsing hoekprofiel bij een extensie links - Pose du profilé de coin pour une extension à gauche.

### 8b.

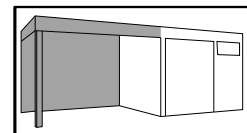

Zaag 1 hoekprofiel HPQBVI/2200 op lengte 1932. Opgelet, het korte stuk heeft u nog nodig!  
Zaag het gekleurde stuk uit een plank QBV/TG/2200/3 let op de richting van de tand!

Sciez 1 profilé de coin HPQBVI/2200 à longueur 1932. Attention, vous avez encore besoin de la pièce courte!  
Sciez la pièce colorée d'une planche QBV/TG/2200/3, faites attention au sens de la languette!

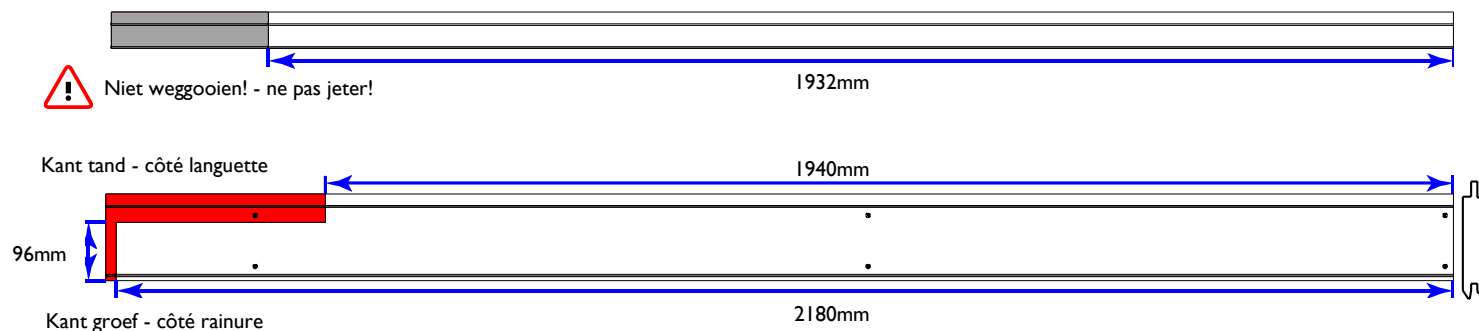

Maak een hoek door de gezaagde plank QBV/TG/2200/3 en een niet gezaagde plank in het afgekorte hoekprofiel HPQBVI/2200 aan te brengen. Plaats dit geheel op de linker voorhoek van het tuinhuis. Let op de richting van de tand en groef. De Planken hebben een geponste markering waar de schroef moet geplaatst worden.

Créez un coin en installant la planche QBV/TG/2200/3 sciée et une non-sciée dans un profilé d'angle HPQBVI/2200 raccourci.

Placez cet assemblage sur le coin avant gauche de l'abri de jardin. Notez la direction de la languette et de la rainure.

Les planches ont un marquage à l'endroit où la vis doit être placée.



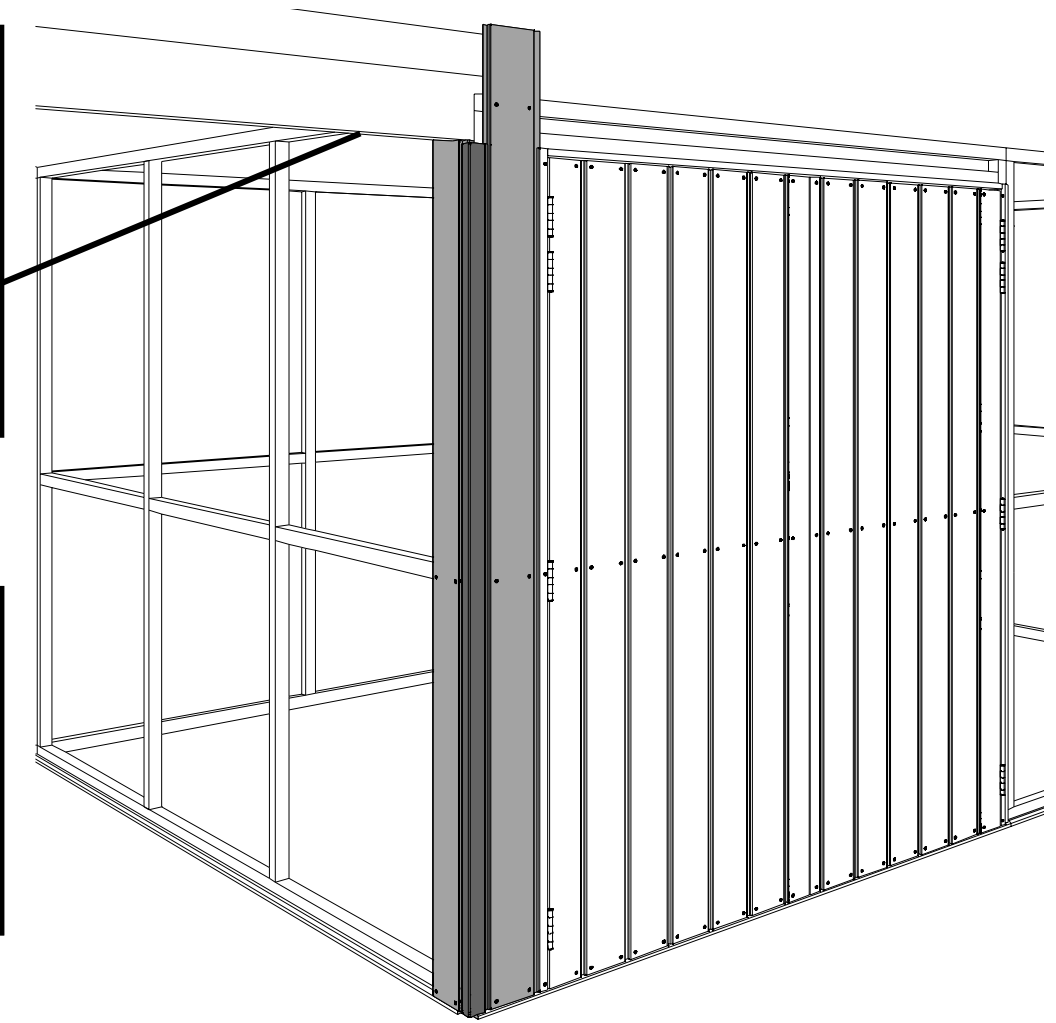
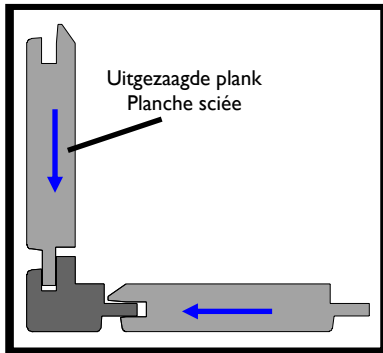
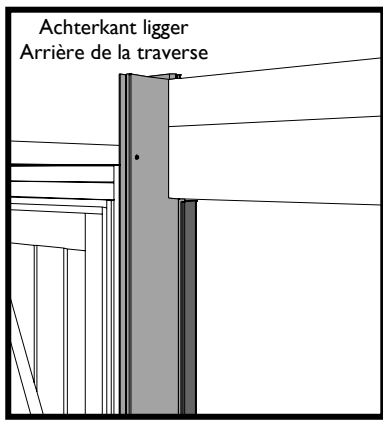

## 8C. Aanbrengen van de beplanking bij model 8X14 - Pose du bardage pour modèle 8X14.

**ENKEL VOOR model 8X14:** plaats een plank links van de deuropening, vul op met de overige planken en verdeel gelijkmatig.

**POUR modèle 8X14 SEULEMENT :** Placez une planche à gauche de la porte, remplissez avec les planches restantes et répartissez uniformément.

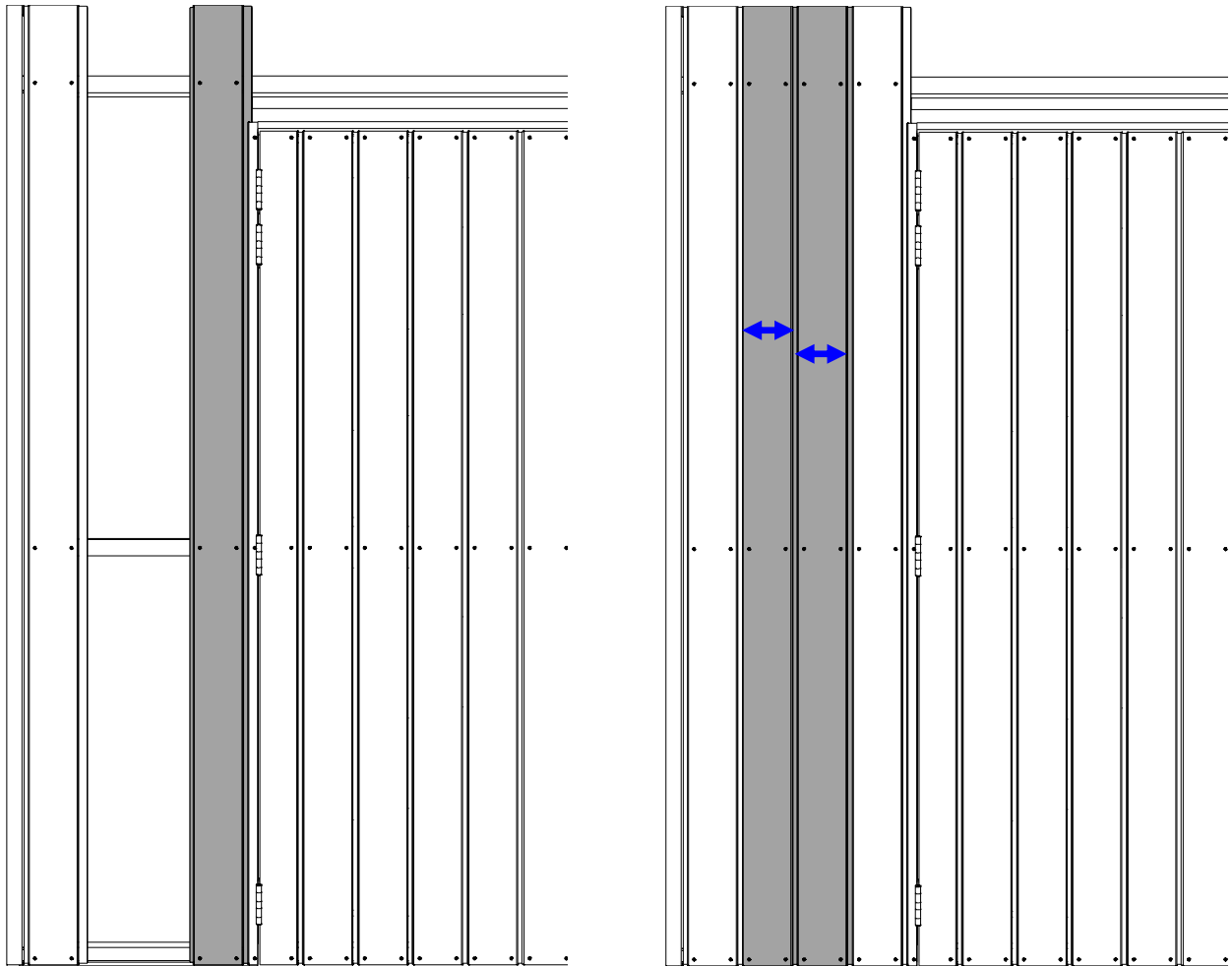

## 9. Aanbrengen van de beplanking boven de deur - Pose du bardage au dessus de la porte.

Bevestig rechts van de deur een plank QBV/TG/2200/3.

Breng daarna een strak gespannen touw aan van de linker naar de rechter plank gelijk met de bovenkant van de planken.

*Fixez une planche QBV/TG/2200/3 à droite de la porte. Appliquez ensuite une corde tendue de gauche à droite sur la planche au ras du haut des planches.*

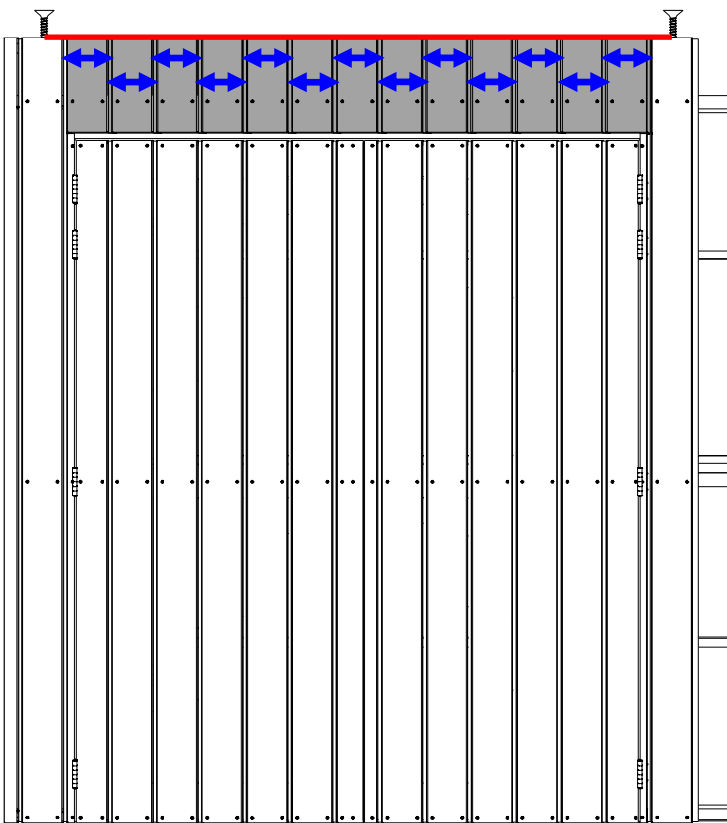
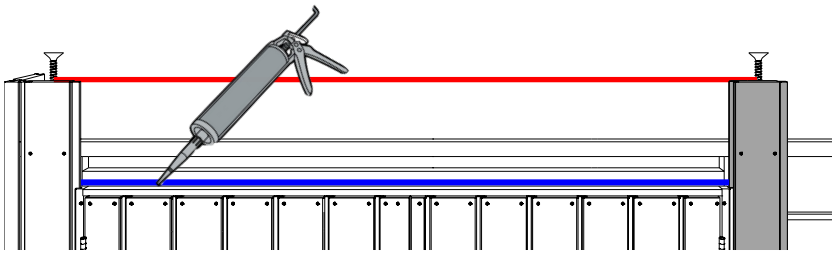
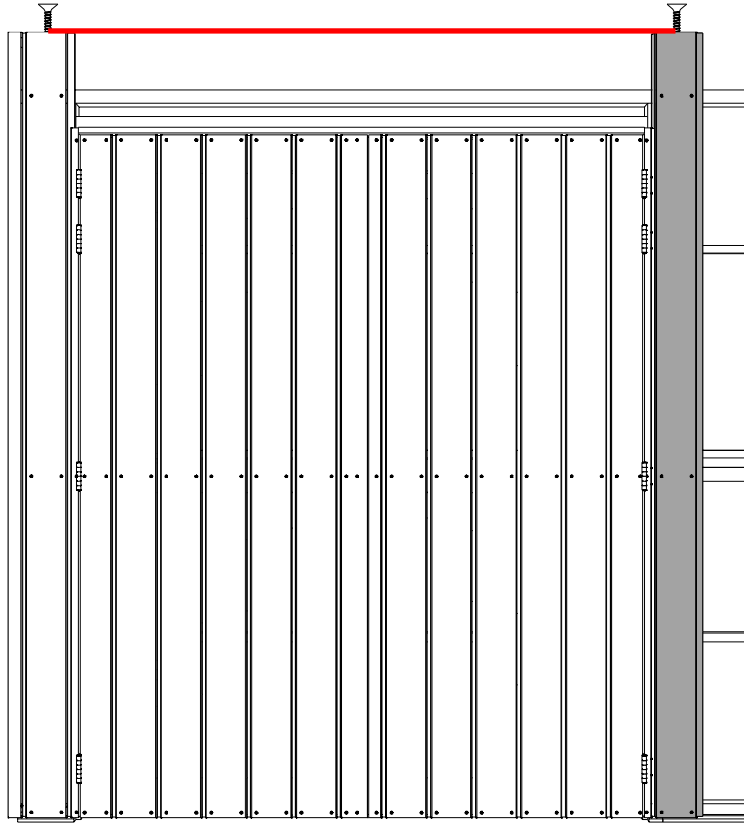

Breng een dikke streep silicone aan boven de deur-opening. Bevestig de plankjes QBV/TG/0265/I boven de deur MET de bovenkant van de plankjes tegen het gespannen touw, de plankjes steunen dus NIET op de horizontale deurkader, gebruik de uitlijning van de planken van de deur om deze gelijkmatig te verdelen in de opening. Verwijder het touw.

*Appliquez une épaisse ligne de silicone au-dessus de la porte. Fixez les planches QBV/TG/0265/I au dessus de la porte AVEC le haut des planches contre la corde tendue, les planches ne reposent donc PAS sur le cadre horizontal de la porte, utilisez l'alignement des planches de la porte pour les répartir uniformément dans l'ouverture. Enlevez la corde.*



50 mm

## 10. Samenstellen van het raamkader - Assemblage du cadre de la fenêtre.

Stel het dubbele raam QBV/VR2L samen zoals op de tekeningen. Vergeet zeker niet voor te boren!

Assemblez la double fenêtre QBV/VR2L comme indiqué sur les dessins. N'oubliez pas de pré-percer !

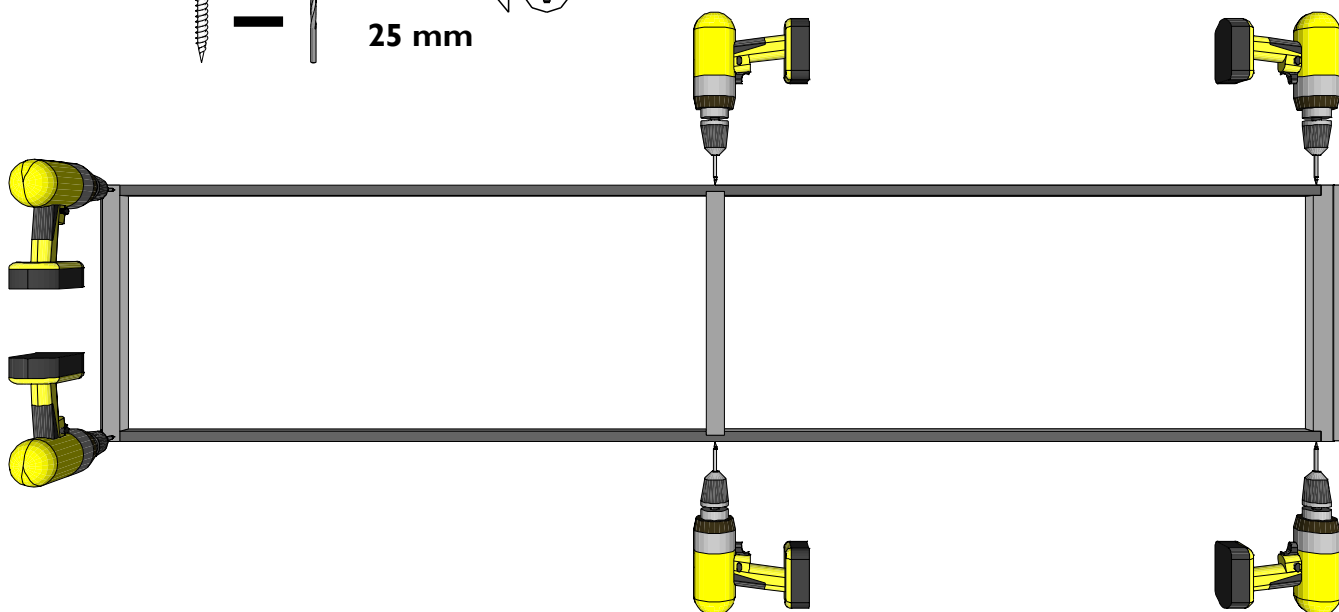
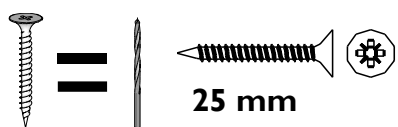
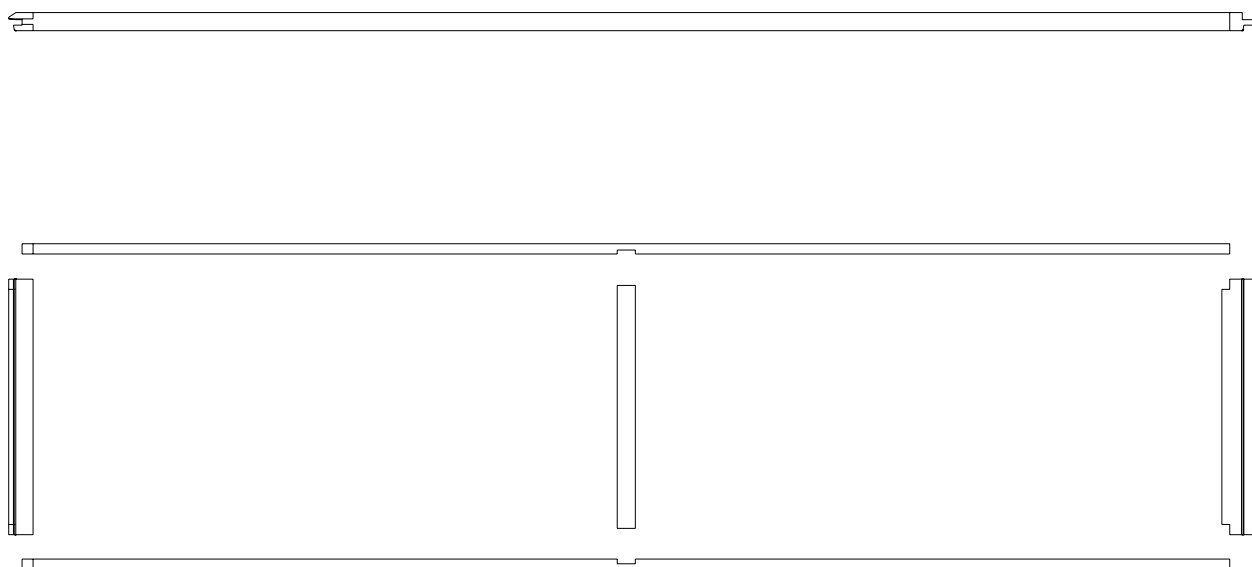

## I I. Aanbrengen van de beplanking rechts van de deur - Pose du bardage à droite de la porte.

Maak opnieuw een hoek door 2 planken QBV/TG/2200/3 in een hoekprofiel HPQBV1/2200 aan te brengen. Plaats dit geheel op de rechter voorhoek van het tuinhuis. Let op de richting van de tand en groef.

*Créez un autre coin en installant 2 planches QBV/TG/2200/3 dans un profilé d'angle HPQBV1/2200.*

*Placez cet assemblage sur le coin avant droit de l'abri de jardin. Notez la direction de la languette et de la rainure.*



50 mm

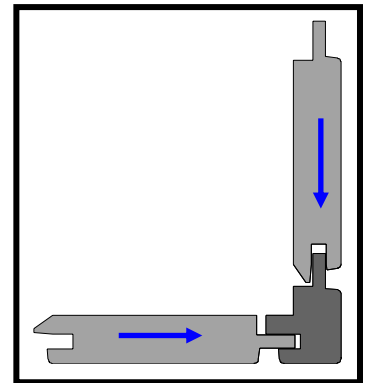
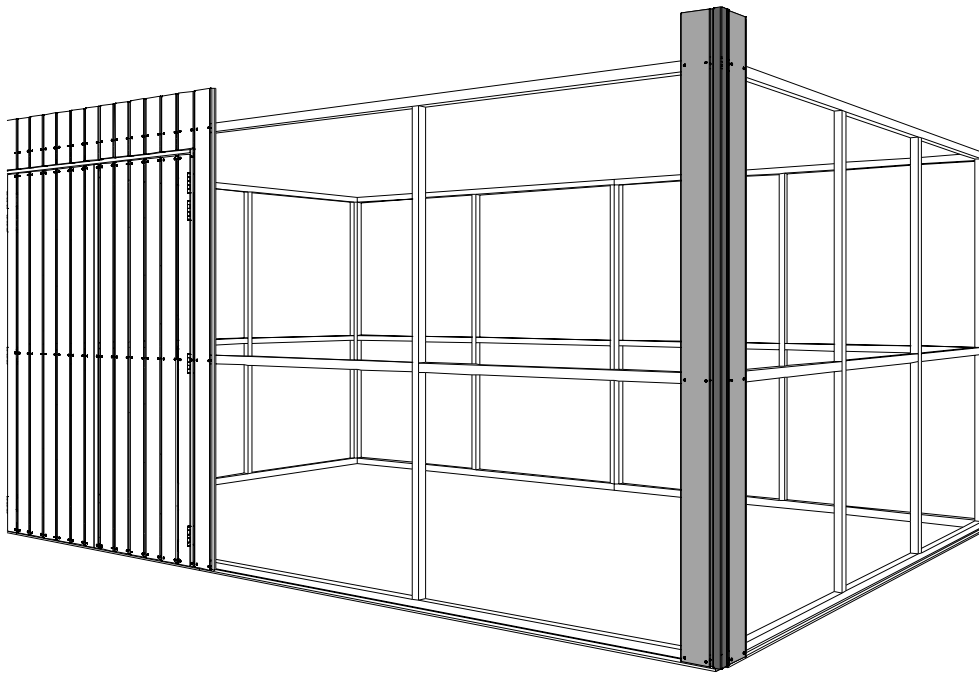

Kocht u een extensie en heeft u deze aan de rechterkant gemonteerd, ga onmiddellijk naar stap I Ib.

*Si vous avez acheté une extension et l'avez installée sur le côté droite, passez directement à l'étape I Ib.*



## Plaatsing hoekprofiel bij een extensie rechts - Pose du profilé de coin pour une extension à droite.

### I Ib.

Zaag 1 hoekprofiel HPQBV1/2200 op lengte 1932. Opgelet, het korte stuk heeft u nog nodig!  
Zaag het gekleurde stuk uit een plank QBV/TG/2200/3 let op de richting van de tand!

*Sciez 1 profilé de coin HPQBV1/2200 à longueur 1932. Attention, vous avez encore besoin de la pièce courte !  
Sciez la pièce colorée d'une planche QBV/TG/2200/3, faites attention au sens de la languette !*

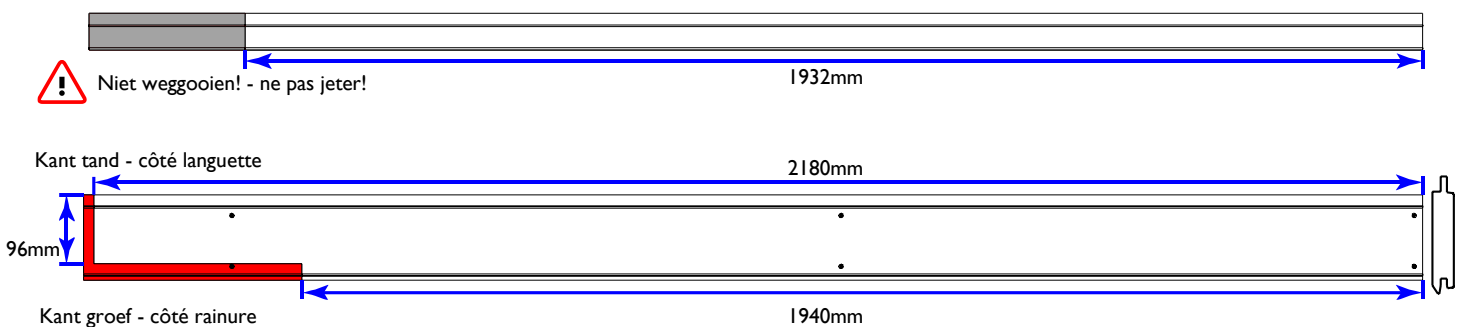
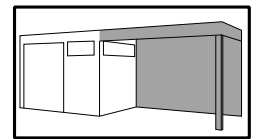

Maak een hoek door de gezaagde plank QBV/TG/2200/3 en een niet gezaagde plank in het afgekorte hoekprofiel HPQBV1/2200 aan te brengen. Plaats dit geheel op de rechter voorhoek van het tuinhuis. Let op de richting van de tand en groef.

*Créez un coin en installant la planche QBV/TG/2200/3 sciée et une non-sciée dans un profilé d'angle HPQBV1/2200 raccourci.*

*Placez cet assemblage sur le coin avant droit de l'abri de jardin. Notez la direction de la languette et de la rainure.*

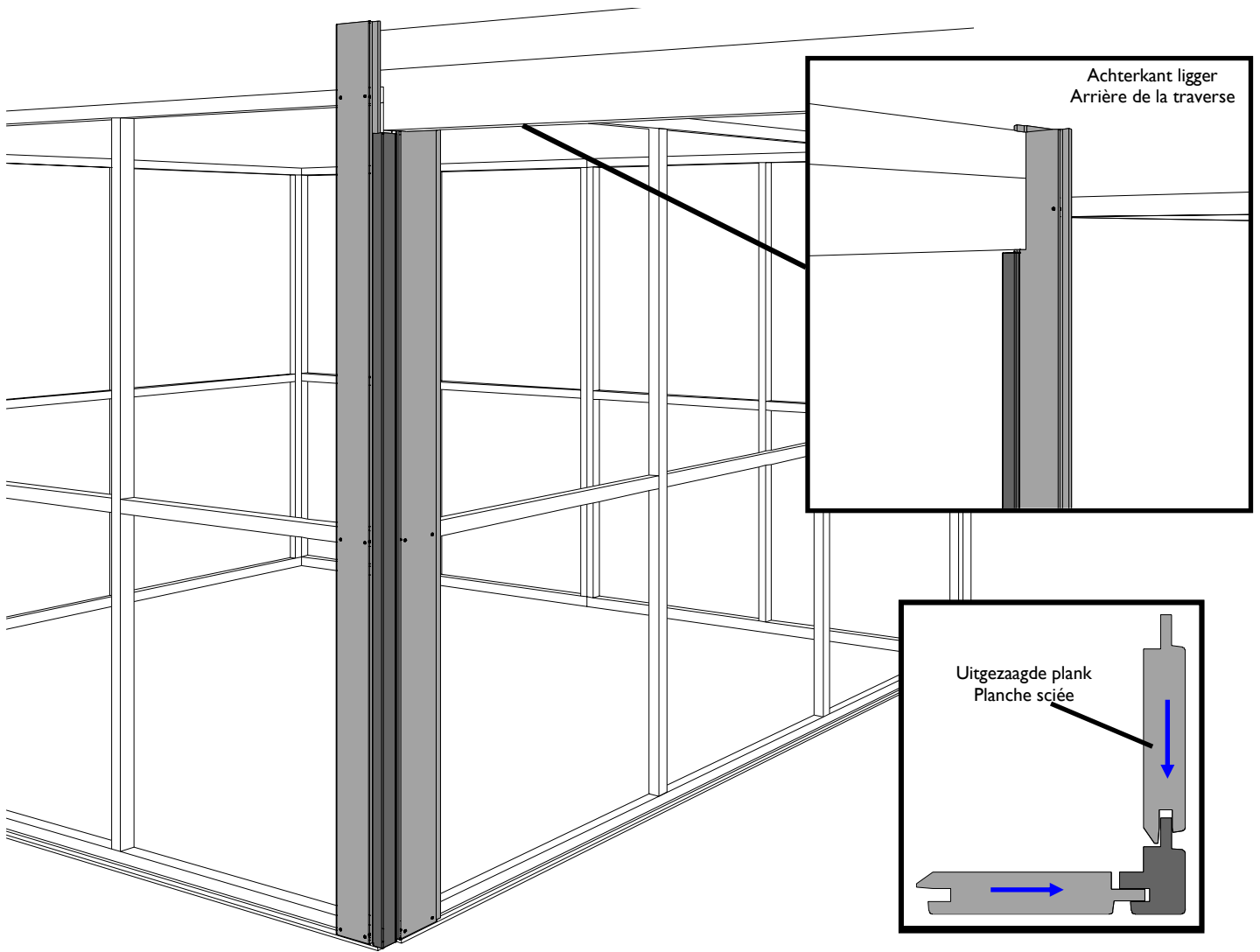

## I | C. Aanbrengen van de beplanking bij model 8X14 - Pose du bardage pour modèle 8X14.

**ENKEL VOOR model 8X14:** plaats rechts van de deur en links van de hoekplank een plank op 378mm afstand, gebruik de geponste markeringen meet van markering naar markering plank. Vul telkens op met 2 planken en verdeel gelijkmatig.

**POUR modèle 8X14 SEULEMENT :** Placez une planche à droite de la porte et à gauche de la planche d'angle à une distance de 378 mm, en utilisant les repères poinçonnés, mesurez de marquage à marquage . Remplissez de 2 planches à chaque fois et répartissez uniformément.

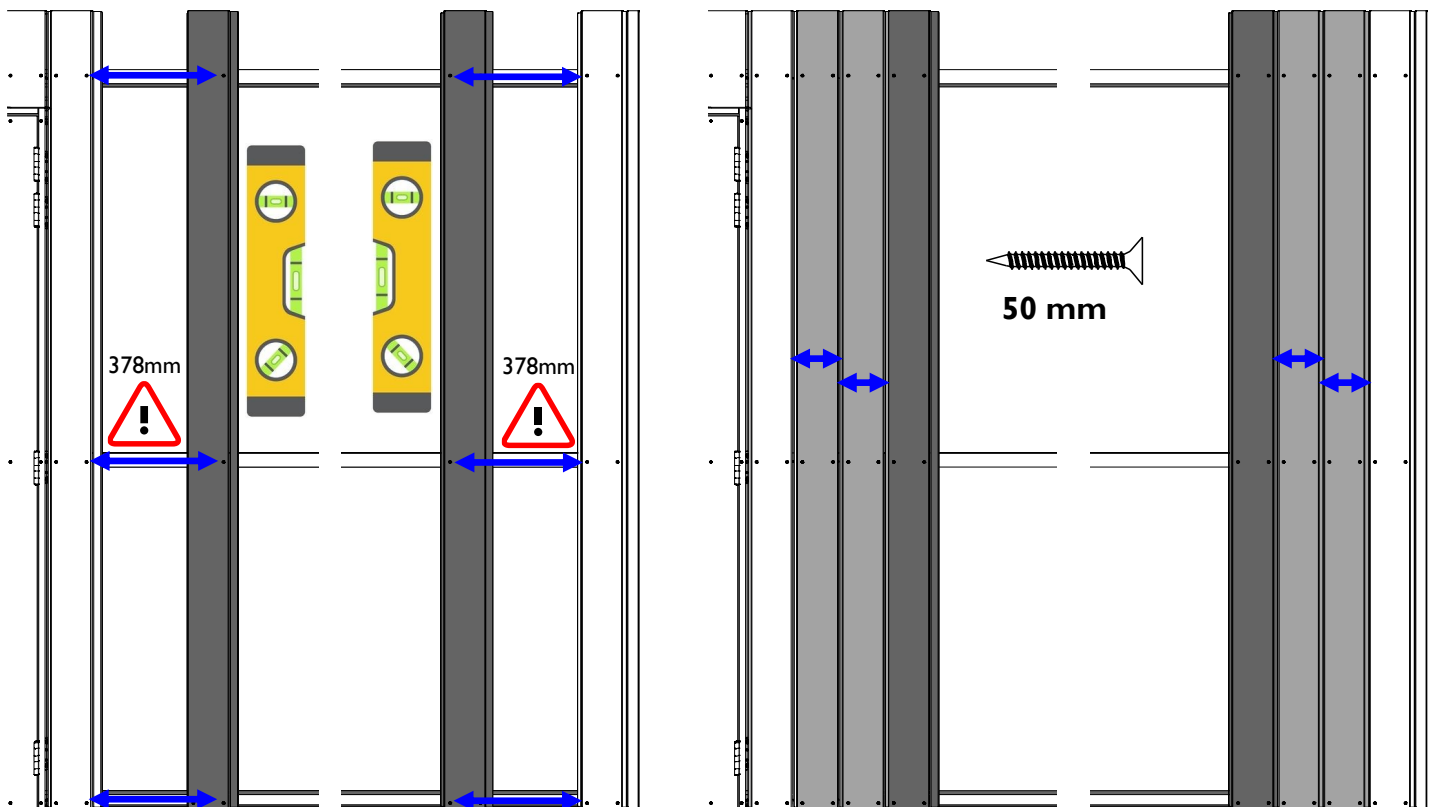

## 12. Aanbrengen van de beplanking onder het raam - *Pose du bardage sous la fenêtre.*



**NL: OPGELET!** Deze stap is cruciaal voor de correcte opbouw van uw tuinhuis!  
Doet u dit niet dan kunnen de planken niet “werken” en kunnen de wanden vervormen bij wisselende omgevingsvochtigheid.



**FR: ATTENTION!** *Cet étape est cruciale pour le montage correcte de votre abri!*  
*Si vous ne suivez pas cet instruction les planches ne pourront pas « travailler » et les murs pourront se déformer par changement d'humidité ambiante.*

Voor het bekleden van een wand is het belangrijk om de planken niet simpelweg volledig in elkaar te schuiven en vast te zetten tegen het frame. "Hout leeft", een gezegde dat ook op uw aankoop van toepassing is. Concreet houdt dit in dat de breedte van de planken varieert naargelang de luchtvochtigheid. De plank heeft dus links en rechts plaats nodig om te “werken”. Dit beïnvloed ook de te bekleden lengte van de wand. Volg het hieronder uitgelegde principe exact!

*Lors du revêtement d'un mur, il est important de ne pas simplement glisser les planches complètement ensemble et de les fixer contre le cadre. "Le bois vit", un dicton qui s'applique également à votre achat. Concrètement, cela signifie que la largeur des planches varie en fonction de l'humidité. La planche a donc besoin d'espace à gauche et à droite pour "travailler". Cela affecte également la longueur du mur à recouvrir. Suivez exactement le principe expliqué ci-dessous !*

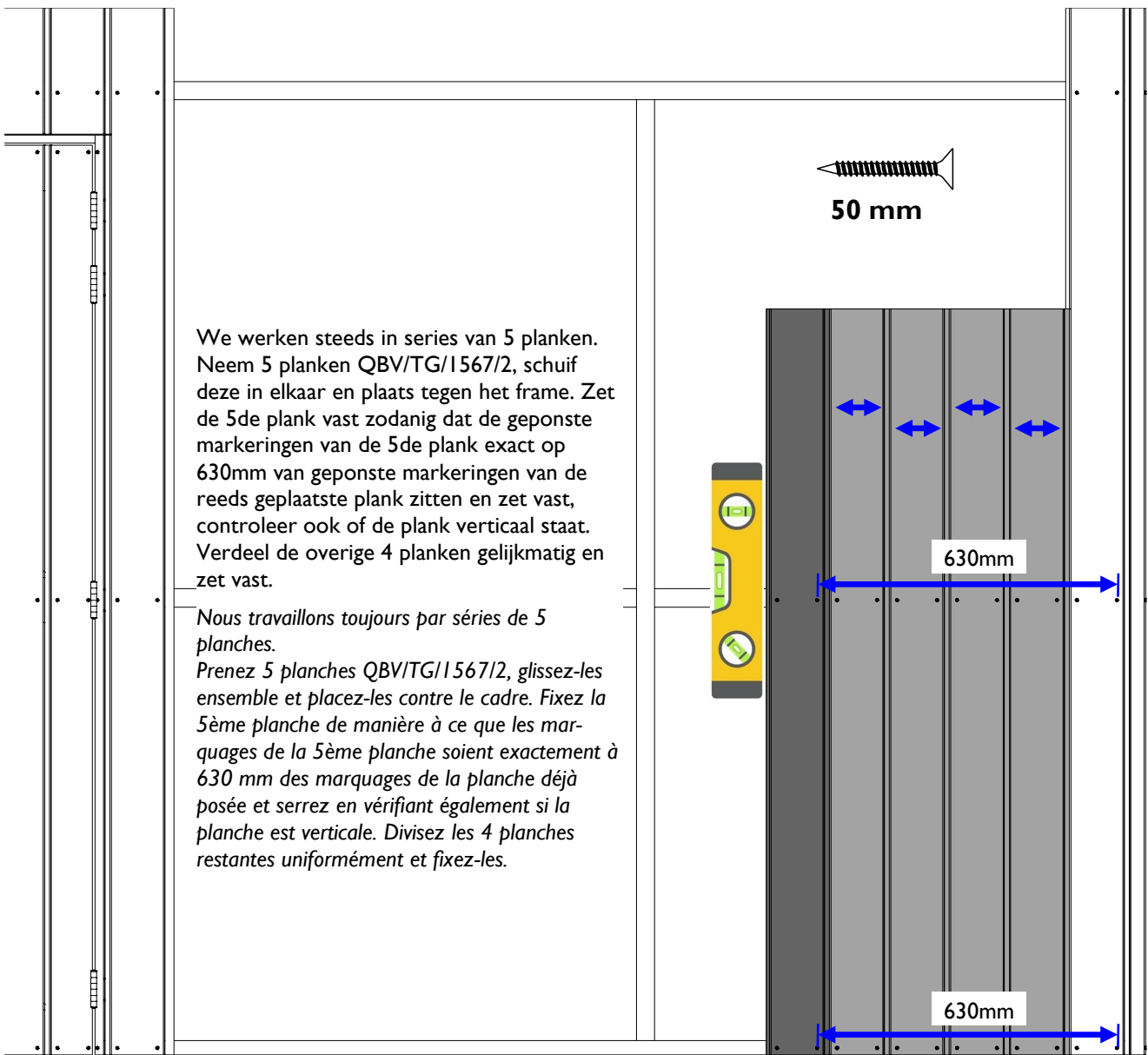
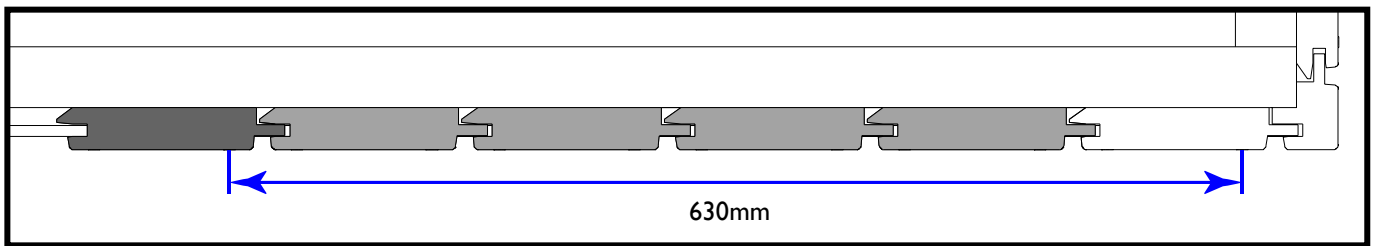

Werk verder af door nog een serie van 5 planken QBV/TG/1567/2 aan te brengen. Respecteer de afstand van 630mm bij de 5de plank. Plaats dan nog 4 planken QBV/TG/1567/2 en als 5de plank QBV/TG/2200/3 (niet bij model 8X14, deze plank is reeds gemonteerd in stap 10).

Continuez en installant une autre série de 5 planches QBV/TG/1567/2. Respectez la distance de 630mm de la 5ème planche. Placez ensuite 4 planches supplémentaires QBV/TG/1567/2 et la 5ème planche QBV/TG/2200/3 (pas pour modèle 8X14, cette planche a déjà été montée à l'étape 10).



50 mm

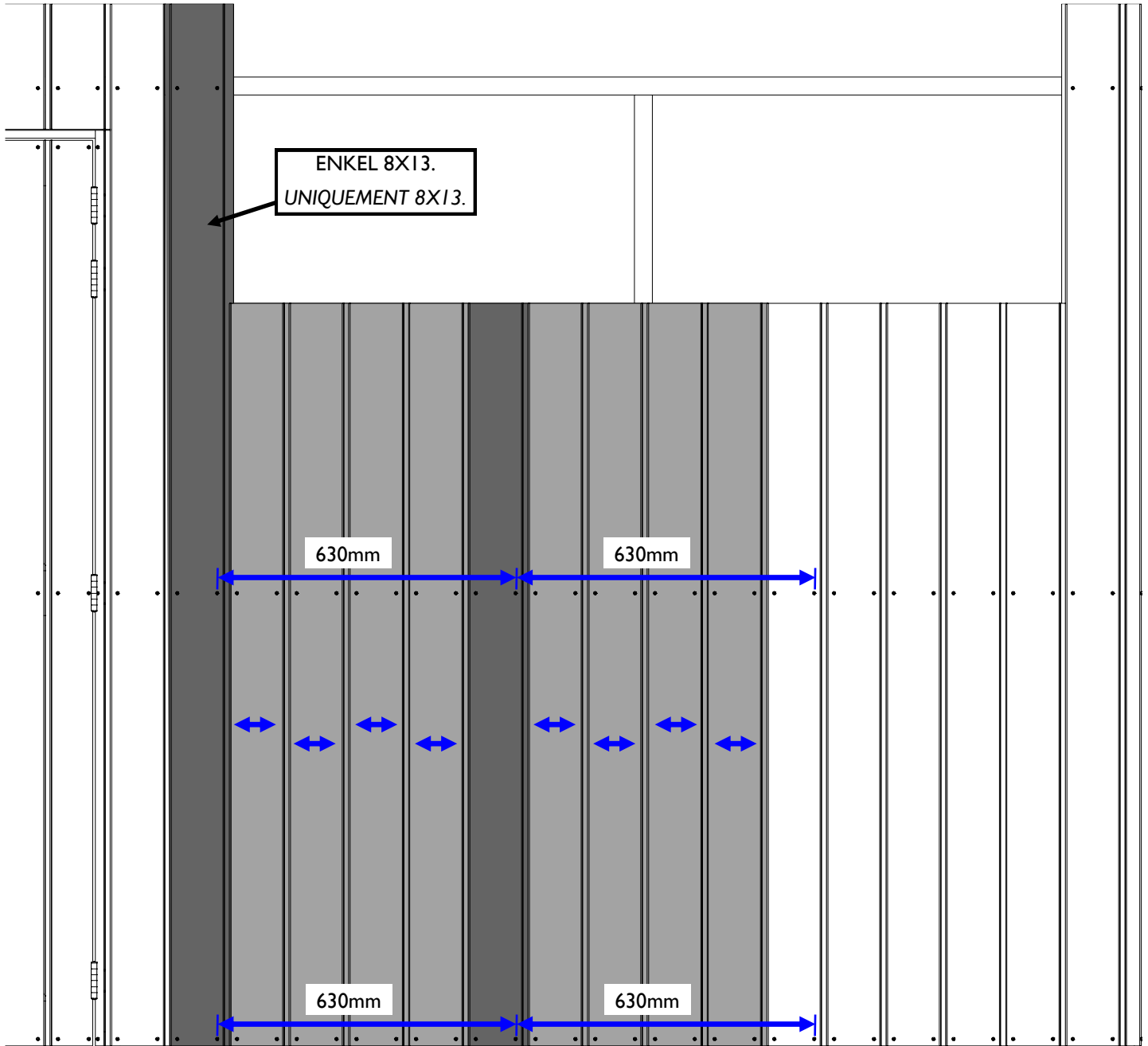

### 13. Plaatsing van het raam - Placement de la fenêtre.

Schuif het in stap 10 gemonteerde raam in de opening.

*Glissez la fenêtre montée à l'étape 10 dans l'ouverture.*

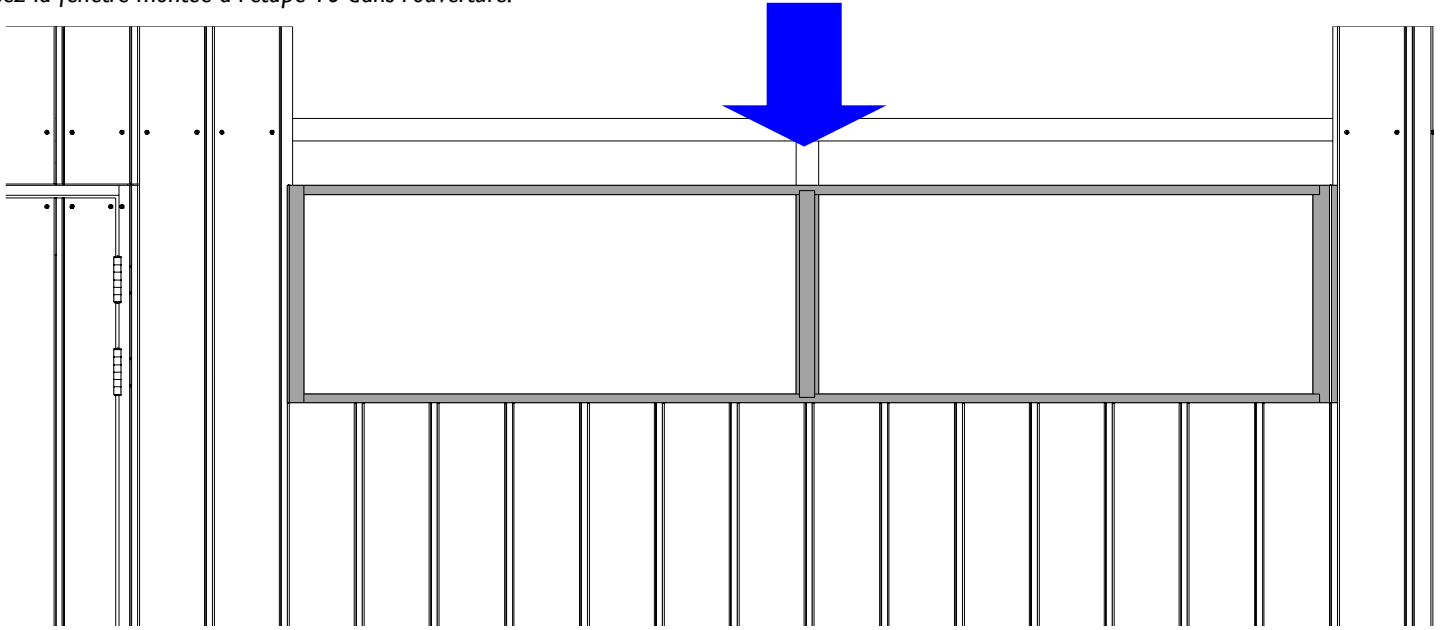

### 14. Plaatsing bekleding boven het raam - Placement bardage au-dessus de la fenêtre.

Breng een strak gespannen touw aan van de linker naar de rechter plank gelijk met de bovenkant van de planken. Breng een dikke streep silicone aan boven het raamkader.

*Appliquez une corde tendue de gauche à droite sur la planche au ras du haut des planches. Appliquez une épaisse ligne de silicone au-dessus de la porte.*

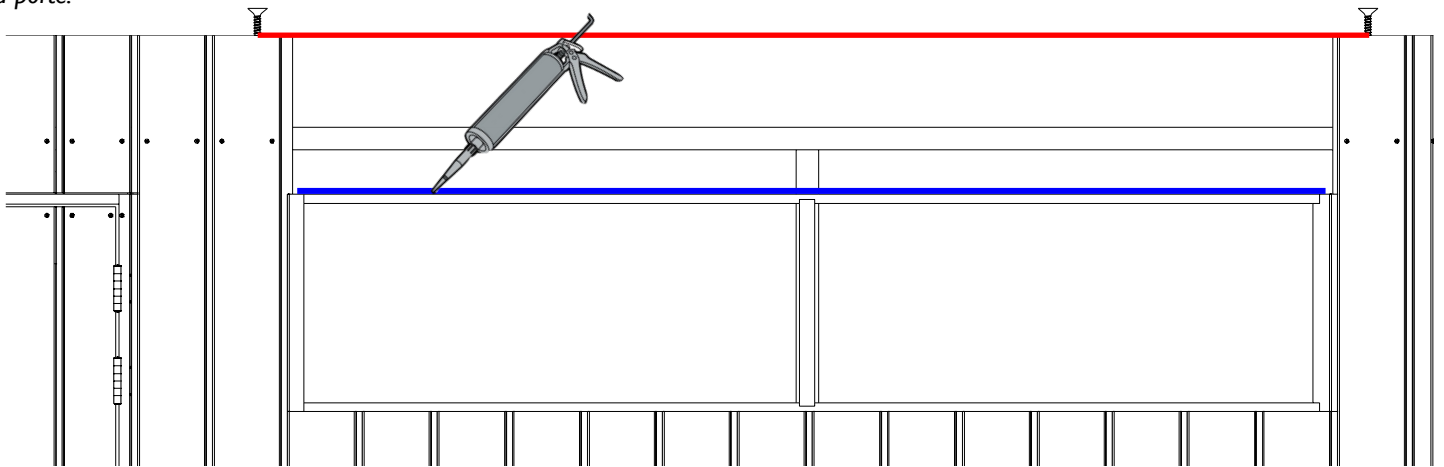

Bevestig de plankjes QBV/TG/0265/I boven het raam MET de bovenkant van de plankjes tegen het gespannen touw, de plankjes steunen dus NIET op het raamkader, gebruik de uitlijning van de planken onder het raam om deze gelijkmatig te verdelen in de opening. Verwijder het touw.

*Fixez les planches QBV/TG/0265/I au dessus de la fenêtre AVEC le haut des planches contre la corde tendue, les planches ne reposent donc PAS sur le cadre de la fenêtre, utilisez l'alignement des planches sous la fenêtre pour les répartir uniformément dans l'ouverture. Enlevez la corde.*

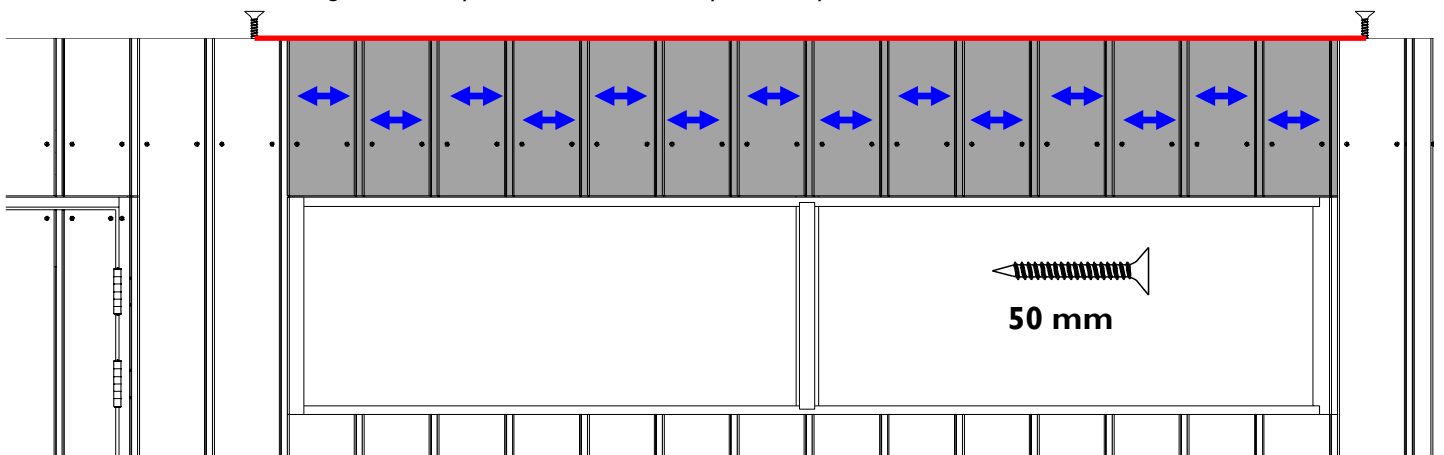



## 15. Samenstellen van het zijraamkader - Assemblage du cadre de la fenêtre latérale.

Stel het raam QBV/VR3 samen zoals op de tekeningen. Vergeet zeker niet voor te boren!

Assemblez la double fenêtre QBV/VR3 comme indiqué sur les dessins. N'oubliez pas de pré-percer !

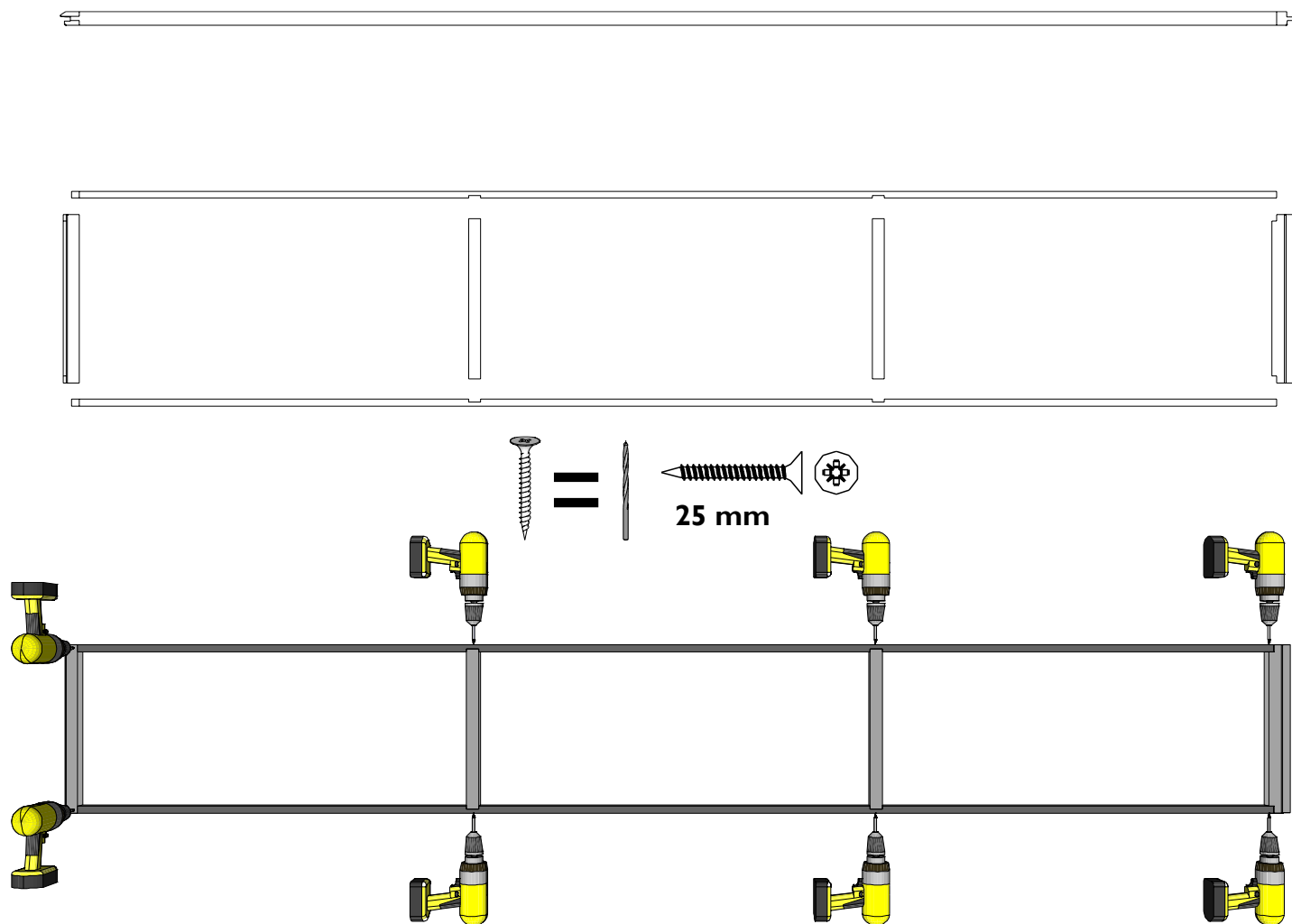

## 16. Opbouw zijwand met een raam - Montage mur latéral avec une fenêtre.

U kan kiezen in welke zijwand u het raam monteert. De tekeningen tonen een montage van het raam in de rechter wand. Het maakt ook niet uit of u eerst de wand met of zonder raam monteert, wil u eerst de wand zonder raam monteren ga dan naar stap 19 en keer later naar deze stap terug.

Kocht u een model **MET** aanbouw en wilt u het raam **ONDER** de aanbouw plaats dan eerst de zijwand zonder raam, zie stap 19.

*Vous pouvez choisir dans quel mur latéral vous montez la fenêtre. Les dessins montrent un montage dans le mur du côté droit. Peu importe que vous montiez d'abord le mur avec ou sans fenêtre, si vous souhaitez d'abord monter le mur sans fenêtre, passez à l'étape 19 et revenez à cette étape plus tard.*

*Si vous avez acheté un modèle **AVEC** une extension et que vous souhaitez la fenêtre **SOUS** l'extension, réalisez d'abord le mur latéral sans fenêtre.*

**NL: OPGELET!** Deze stap is cruciaal voor de correcte opbouw van uw tuinhuis!

Doet u dit niet dan kunnen de planken niet “werken” en kunnen de wanden vervormen bij wisselende omgevingsvochtigheid.



**FR: ATTENTION!** Cet étape est cruciale pour le montage correcte de votre abri!

Si vous ne suivez pas cet instruction les planches ne pourront pas « travailler » et les murs pourront se déformer par changement d'humidité ambiante.

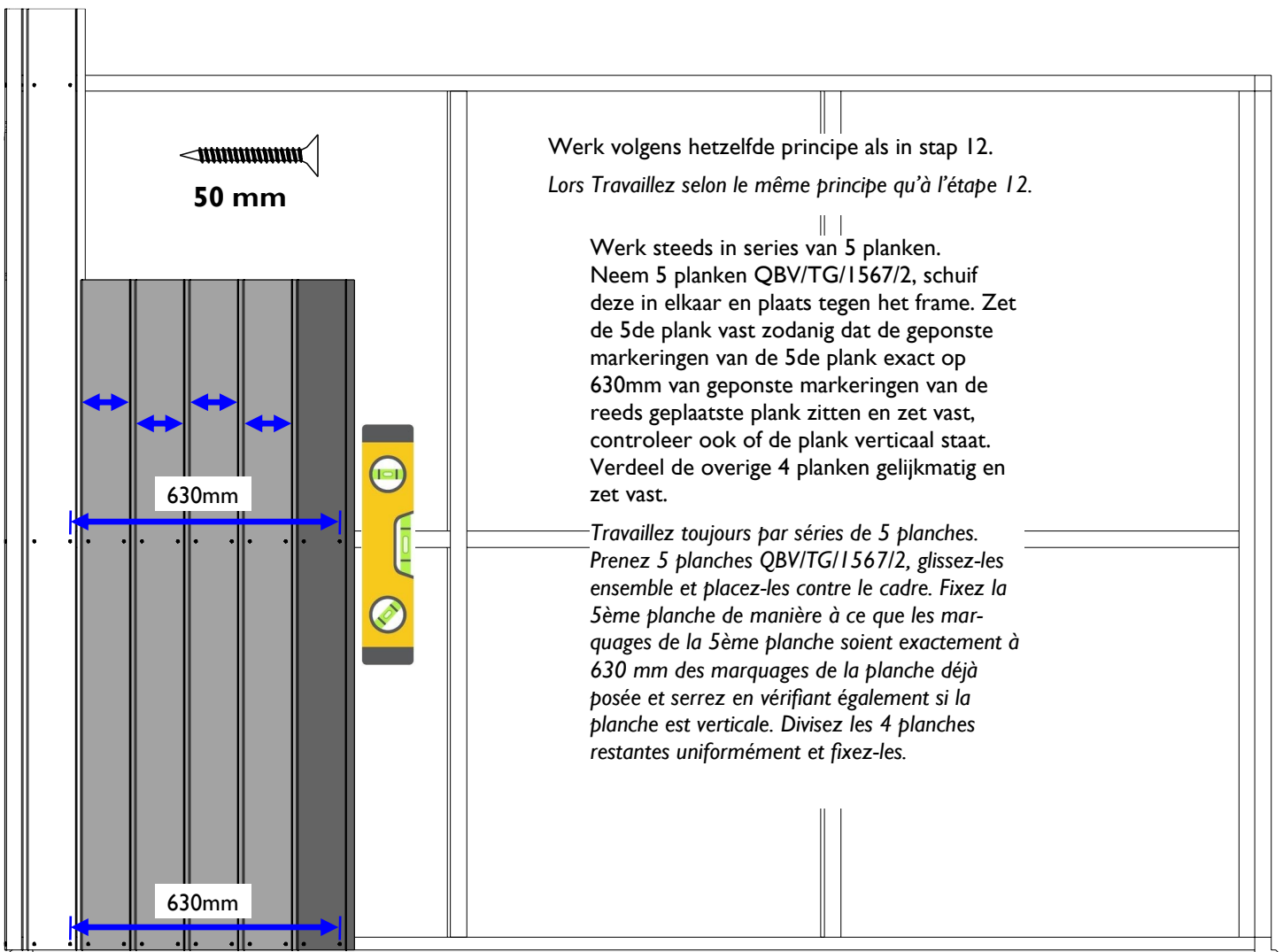

Werk de wand verder af door in series van 5 planken de bekleding aan te brengen. Respecteer de afstand van 630mm bij elke 5de plank.

Wanneer u geen 5 planken meer kan bevestigen, maakt u een hoek met 2 planken QBV/TG/2200/3 en een hoekprofiel HPQBVI/2200. Plaats deze hoek en vul de eventuele opening op met meer planken QBV/TG/2200/3, verdeel en zet vast.

**Kocht u een aanbouw en wilt u het raam aan de kant van de aanbouw, plaats dan pas de laatste plank kant achterwand nadat u de achterwand onder de aanbouw heeft gemonteerd.**

*Finissez davantage le mur en appliquant le bardage en séries de 5 planches. Respectez la distance de 630 mm pour chaque 5ème planche.*

*Si vous ne pouvez plus fixer 5 planches, créez un coin avec 2 planches QBV/TG/2200/3 et un profilé d'angle HPQBVI/2200. Placez ce coin et remplissez l'espace libre avec d'autres planches QBV/TG/2200/3, divisez et fixez.*

***Si vous avez acheté une extension et que vous souhaitez que la fenêtre se trouve sur le côté de l'extension, placez la dernière planche côté mur arrière après avoir monté le mur arrière sous l'extension.***

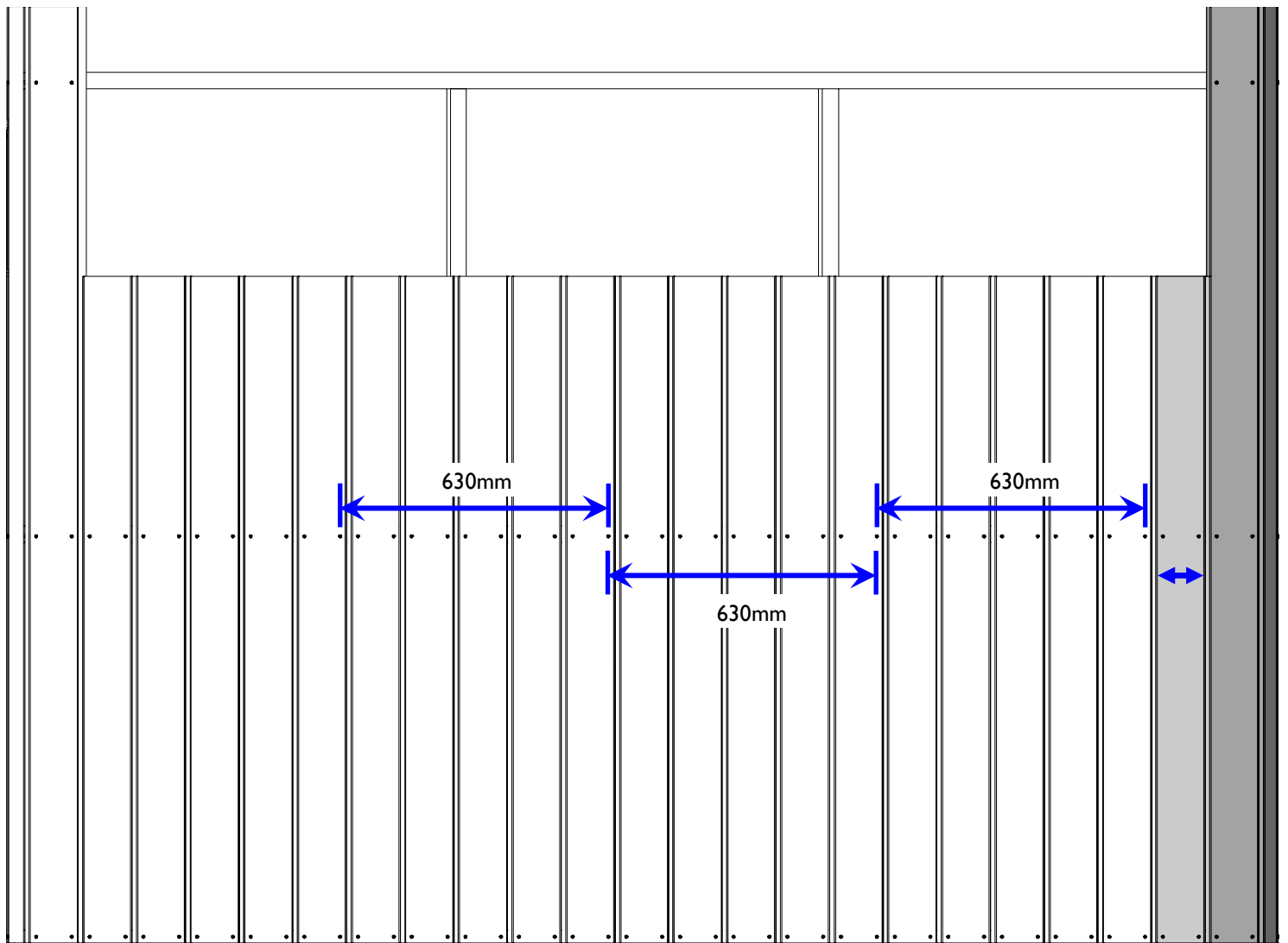
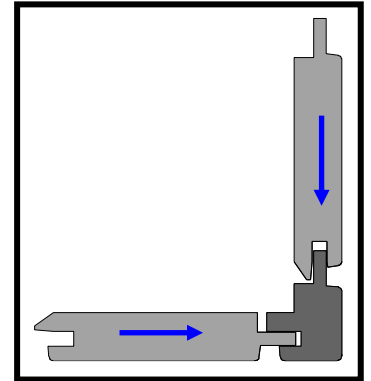

## 17. Plaatsing van het raam - Placement de la fenêtre.

Schuif het in stap 15 gemonteerde raam in de opening.

*Glissez la fenêtre montée à l'étape 15 dans l'ouverture.*

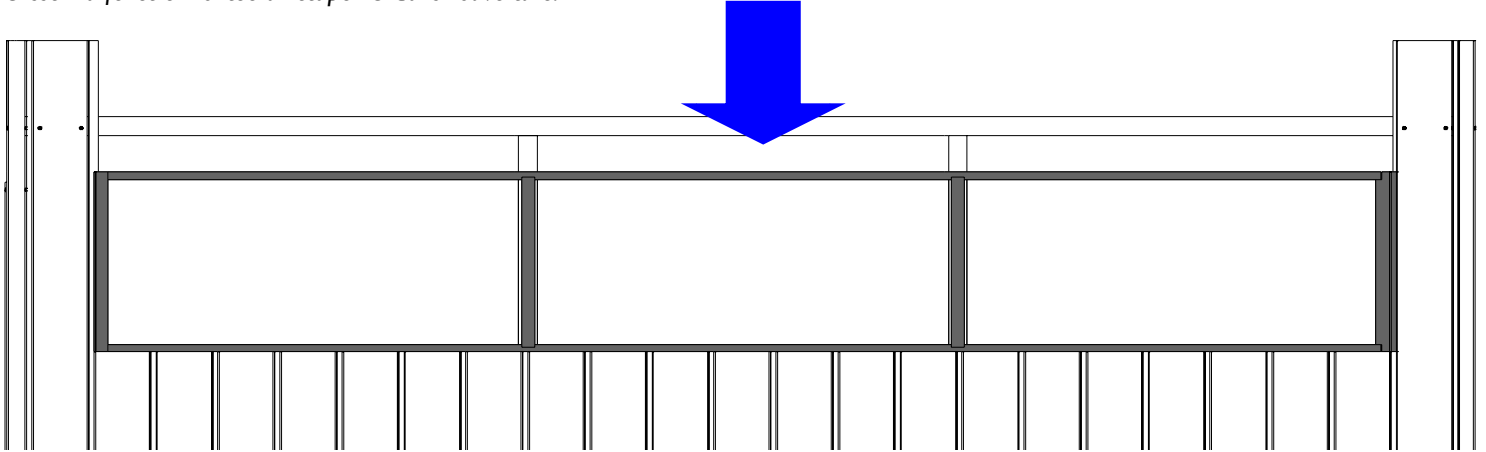

## 18. Plaatsing bekleding boven het raam - Placement bardage au-dessus de la fenêtre.

Breng een strak gespannen touw aan van de linker naar de rechter plank gelijk met de bovenkant van de planken. Breng een dikke streep silicone aan boven het raamkader.

*Appliquez une corde tendue de gauche à droite sur la planche au ras du haut des planches. Appliquez une épaisse ligne de silicone au-dessus de la porte.*

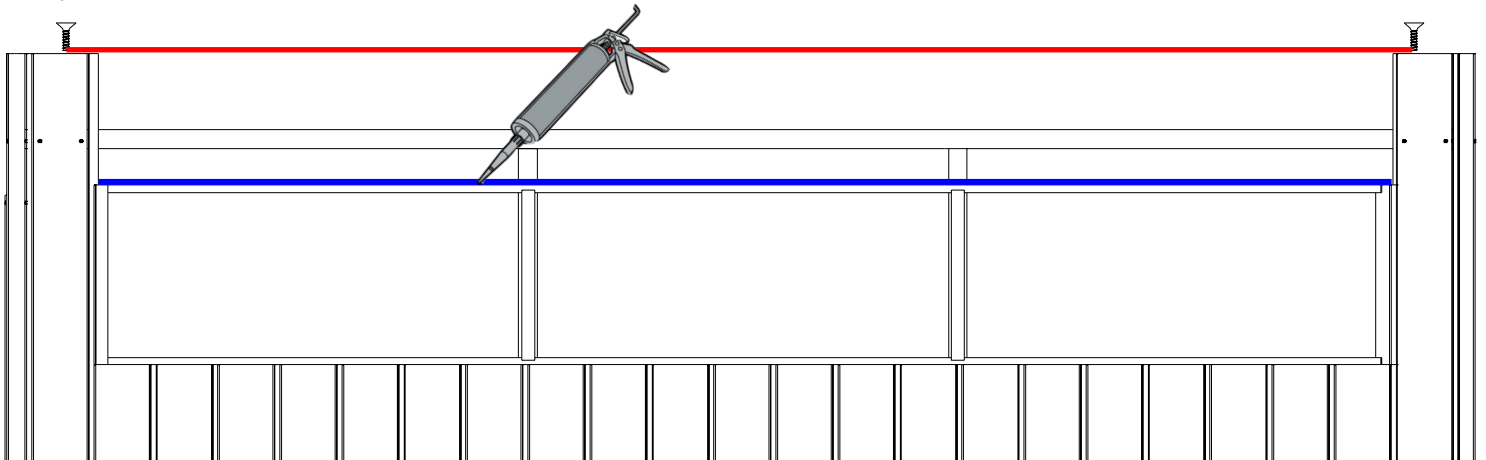

Bevestig de plankjes QBV/TG/0265/1 boven het raam MET de bovenkant van de plankjes tegen het gespannen touw, de plankjes steunen dus NIET op het raamkader, gebruik de uitlijning van de planken onder het raam om deze gelijkmatig te verdelen in de opening. Verwijder het touw.

*Fixez les planches QBV/TG/0265/1 au dessus de la fenêtre AVEC le haut des planches contre la corde tendue, les planches ne reposent donc PAS sur le cadre de la fenêtre, utilisez l'alignement des planches sous la fenêtre pour les répartir uniformément dans l'ouverture. Enlevez la corde.*

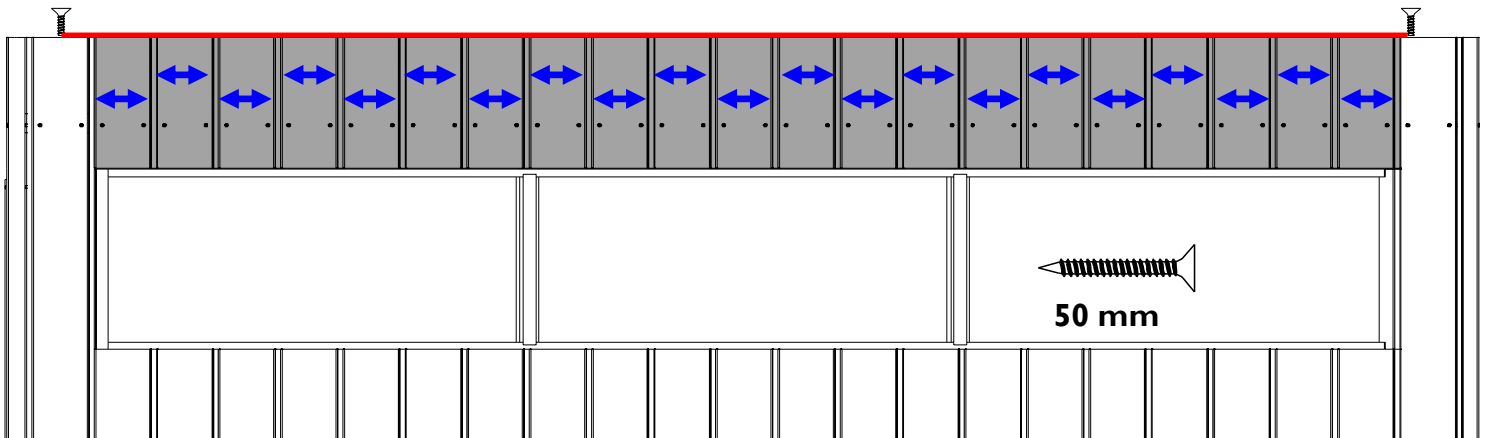

## 19. Aanbrengen van de beplanking op volle wand - Pose du bardage sur un mur plein.



**NL: OPGELET!** Deze stap is cruciaal voor de correcte opbouw van uw tuinhuis!  
Doet u dit niet dan kunnen de planken niet “werken” en kunnen de wanden vervormen bij wisselende omgevingsvochtigheid.



**FR: ATTENTION!** Cet étape est cruciale pour le montage correcte de votre abri!  
Si vous ne suivez pas cet instruction les planches ne pourront pas « travailler » et les murs pourront se déformer par changement d'humidité ambiante.

Voor het bekleden van een volle wand is het belangrijk om de planken niet simpelweg volledig in elkaar te schuiven en vast te zetten tegen het frame. "Hout leeft", een gezegde dat ook op uw aankoop van toepassing is. Concreet houdt dit in dat de breedte van de planken varieert naargelang de luchtvochtigheid. De plank heeft dus links en rechts plaats nodig om te “werken”. Dit beïnvloedt ook de te bekleden lengte van de wand. Volg het hieronder uitgelegde principe exact!

Lors du revêtement d'un mur plein, il est important de ne pas simplement glisser les planches complètement ensemble et de les fixer contre le cadre. "Le bois vit", un dicton qui s'applique également à votre achat. Concrètement, cela signifie que la largeur des planches varie en fonction de l'humidité. La planche a donc besoin d'espace à gauche et à droite pour "travailler". Cela affecte également la longueur du mur à recouvrir. Suivez exactement le principe expliqué ci-dessous !

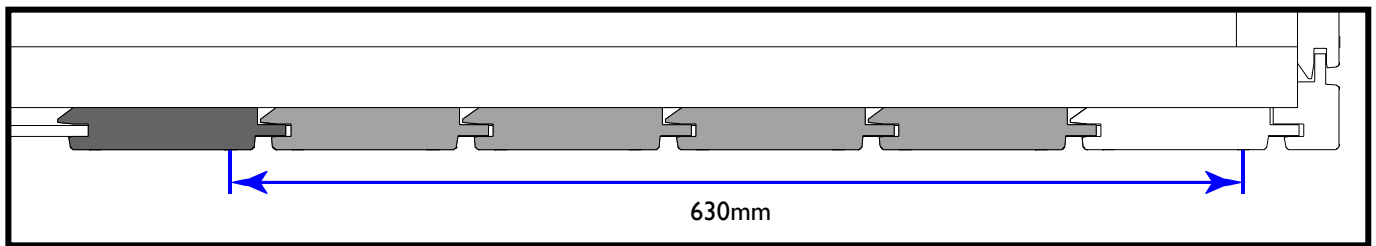

50 mm

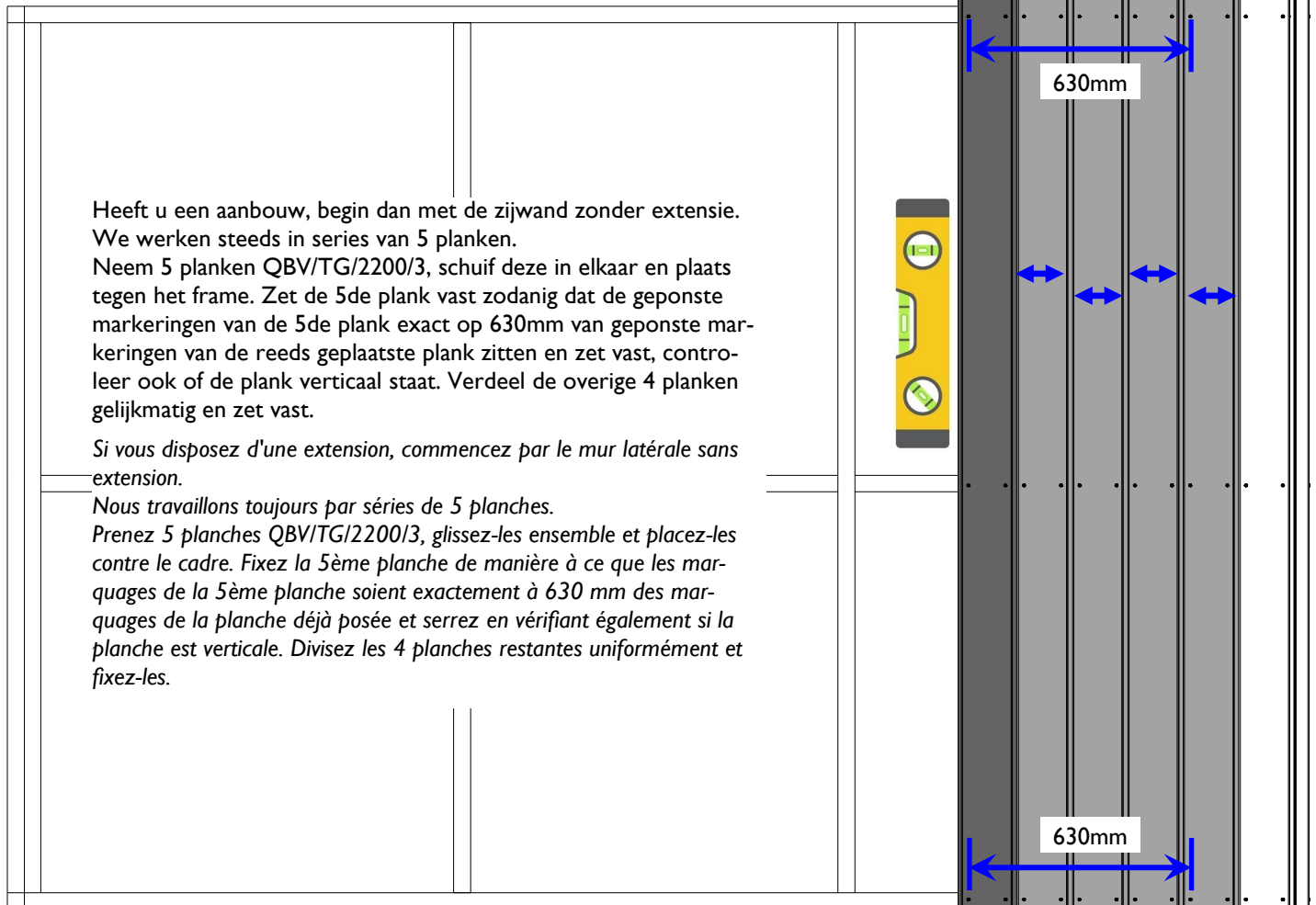

Werk de wand verder af door in series van 5 planken de bekleding aan te brengen. Respecteer de afstand van 630mm bij elke 5de plank.

Wanneer u geen 5 planken meer kan bevestigen, maakt u een hoek met 2 planken QBV3/TG/2210/3 en een hoekprofiel HPQBVI/2200. Plaats deze hoek en vul de eventuele opening op met meer planken QBV3/TG/2210/3, verdeel en zet vast.

*Finissez davantage le mur en appliquant le bardage en séries de 5 planches. Respectez la distance de 630 mm pour chaque 5ème planche. Si vous ne pouvez plus fixer 5 planches, créez un coin avec 2 planches QBV3/TG/2210/3 et un profilé d'angle HPQBVI/2200. Placez ce coin et remplissez l'espace libre avec d'autres planches QBV3/TG/2210/3, divisez et boucler.*

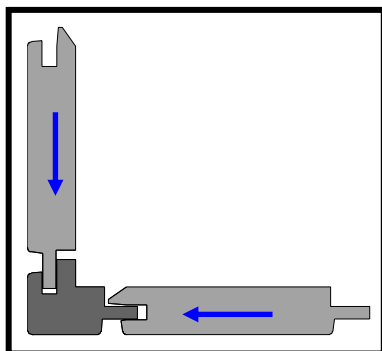

50 mm

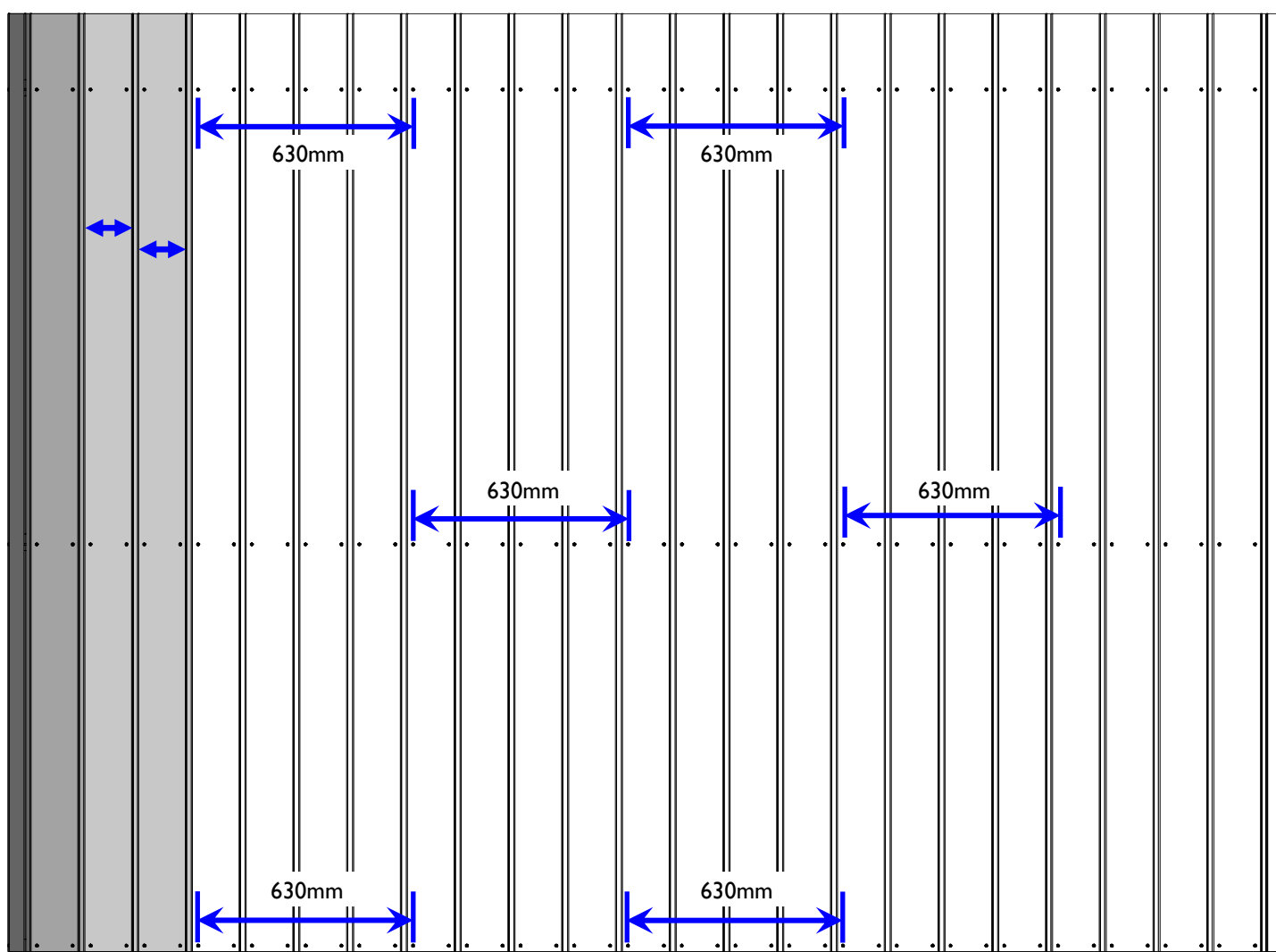

Herhaal tot u alle wanden hebt afgewerkt. Heeft u de wand met raam nog niet gemonteerd, raadpleeg dan stap 16. Heeft u een aanbouw raadpleeg dan de volgende stappen.

*Répétez jusqu'à ce que vous ayez terminé tous les murs. Si vous n'avez pas encore monté le mur avec fenêtre, reportez-vous à l'étape 16. Si vous disposez d'une extension, veuillez consulter les étapes suivantes.*

## 20. Aanbrengen van de beplanking op de achterwand onder de aanbouw. Pose du bardage sur le mur arrière à l'intérieur de l'extension.

Wanneer u aan het einde komt van de achterwand kant extensie, maakt u een hoek met 1 plank QBV/TG/2200/3, 1 hoekprofiel HPQBV1/2200 en een op lengte 1932mm gezaagd hoekprofiel HPQBV1/2200.

Plaats een plank QBV/TG/2045/3a, in het op lengte 1932mm gezaagd hoekprofiel HPQBV1/2200. Haal hiervoor een uitsparing uit de plank waar de ligger zit. De bovenkant van de plank gelijk met de bovenkant van de kader, de plank steunt dus niet op de grond.

*Lorsque vous arrivez à la fin du mur arrière de l'extension, réalisez un coin avec 1 planche QBV/TG/2200/3, 1 profilé d'angle HPQBV1/2200 et un profilé d'angle HPQBV1/2200 scié à une longueur de 1932 mm.*

*Placez une planche QBV/TG/2045/3a dans le profilé d'angle HPQBV1/2200, sciée à une longueur de 1932 mm. Pour ce faire, faites une encoche dans la planche où se trouve la poutre. Le dessus de la planche affleure le haut du cadre, de sorte que la planche ne se repose pas au sol.*

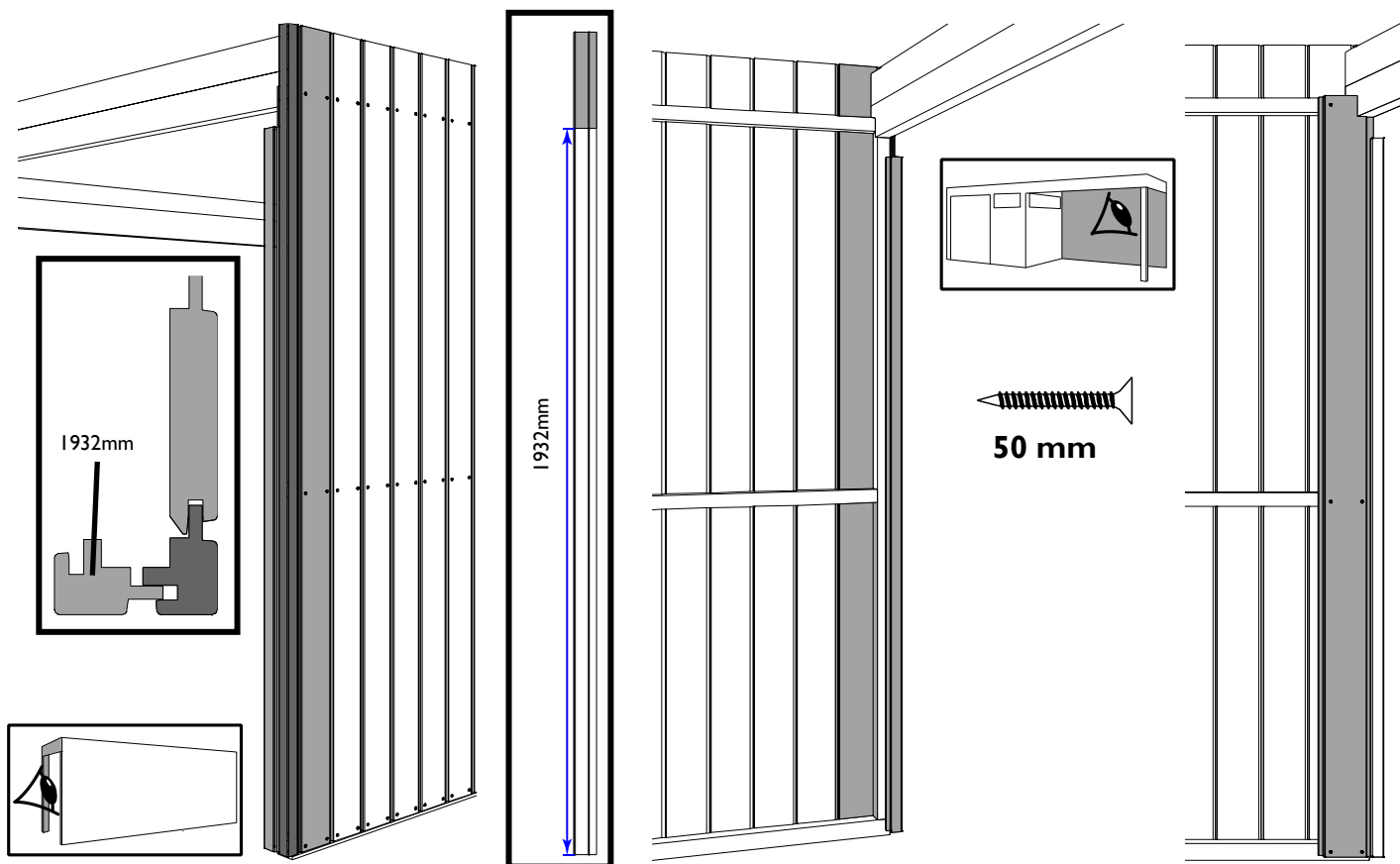

Daarna plaatst u de resterende planken QBV3/TG/1970/3a tot u in de hoek komt met de zijwand, zaag de laatste plank in de lengte op de correcte breedte.

*Placez ensuite les planches restantes QBV3/TG/1970/3a jusqu'au coin avec la paroi latérale, sciez la dernière planche dans le sens de la longueur jusqu'à la bonne largeur.*

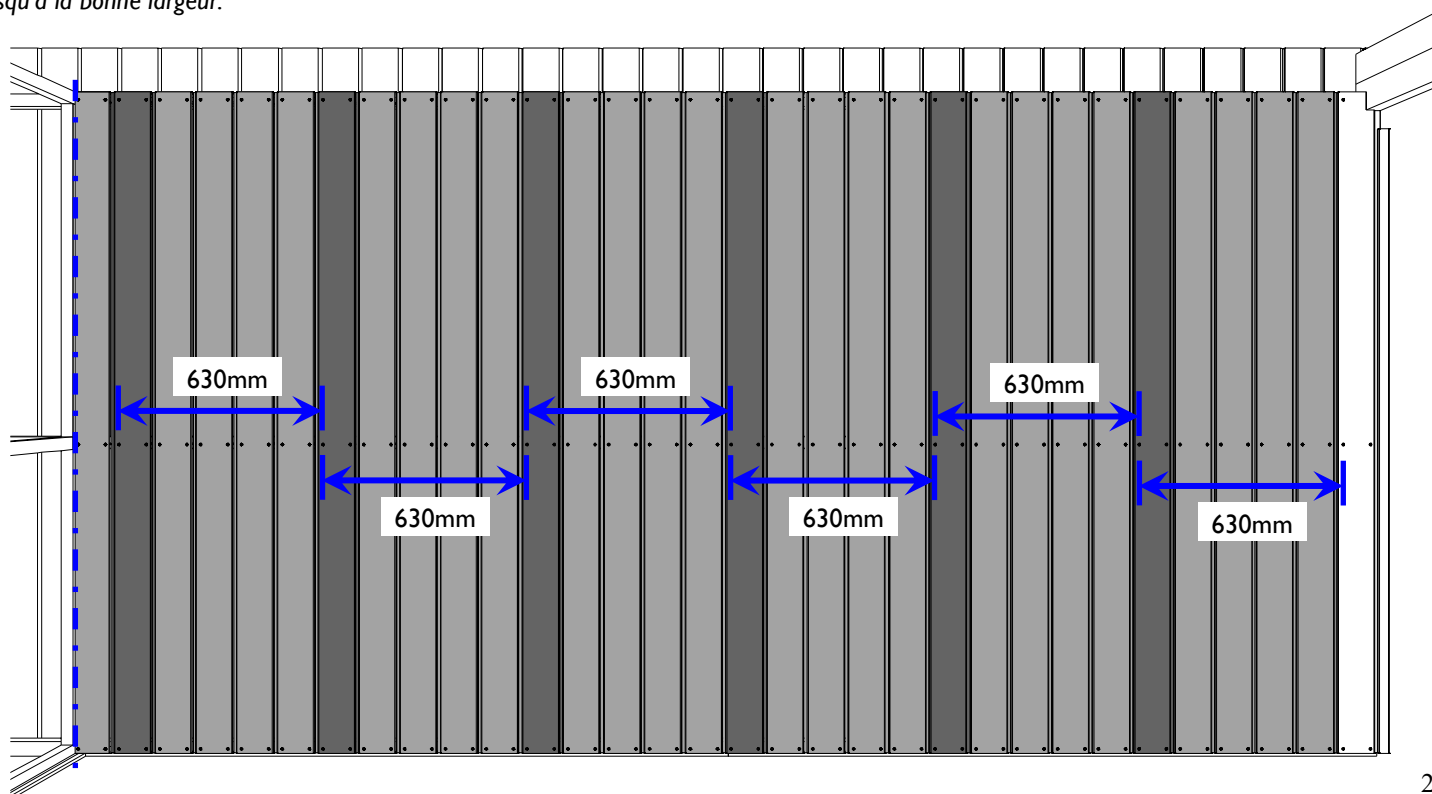

## 21. Aanbrengen van de beplanking op de zijwand onder de aanbouw. Pose du bardage sur le mur latéral à l'intérieur de l'extension.

Start met plaatsen van de wandplanken QBV/TG/2200/3 vanuit de voorste hoek van het tuinhuis naar de achterwand toe van de extensie. Gebruik steeds hetzelfde principe: plaats 5 planken zet de 5de plank vast op 630mm van de reeds bevestigde plank en verdeel de overige 4 planken gelijkmatig.

Zaag de laatste plank bij de aansluiting op de achterwand in de lengte op de correcte breedte tot op een hoogte van 2045mm. Raadpleeg stap 16 indien u koos om het raam in deze wand te plaatsen

*Commencez par placer les planches murales QBV3/TG/2210/3 au départ du coin avant de l'abri de jardin vers le mur arrière de l'extension. Utilisez toujours le même principe : placez 5 planches, fixez la 5ème planche à 630mm de la planche déjà fixée et répartissez uniformément les 4 autres planches.*

*Coupez la dernière planche dans le sens de la longueur au niveau du raccordement avec le mur arrière à la bonne largeur jusqu'à une hauteur de 2045 mm.*

*Référez-vous à l'étape 16 si vous avez choisi de placer la fenêtre dans ce mur*

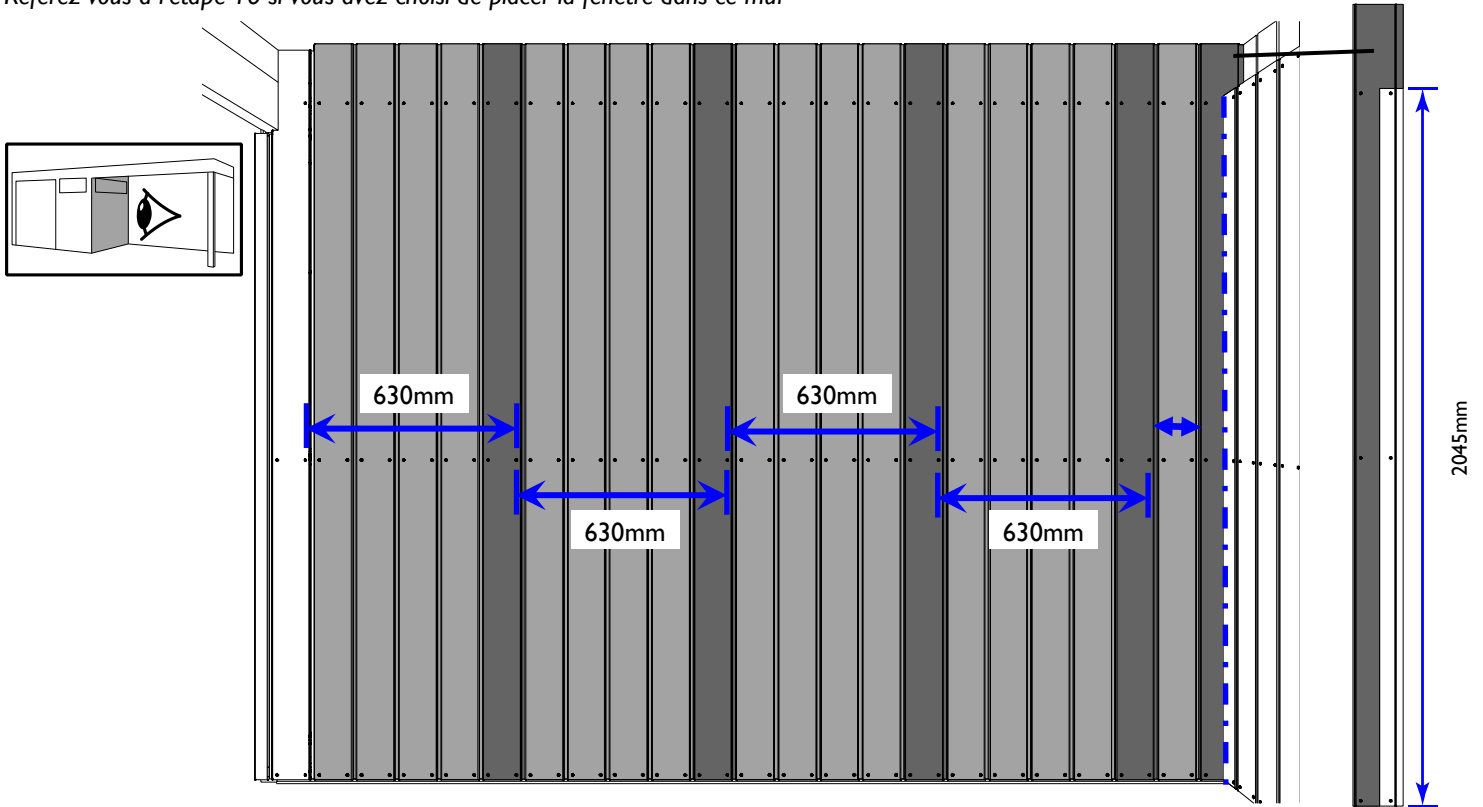

## 22. Aanbrengen van de beplanking op de liggers van de aanbouw. Application du bardage sur les poutres de l'extension.

Maak een hoek met 2 plankjes QBV/TG/0265/1 en het afgezaagde stuk hoekprofiel HPQB1/2200 (265mm). Bevestig dit geheel op de hoek van de liggers en laat 20mm uitsteken boven de ligger. Plaats achteraan ook nog een plankje QBV/TG/0265/1. Breng een strak gespannen touw aan, zoals op de tekening hieronder, gelijk met de bovenkant van de planken. Bevestig ten slotte de resterende plankjes.

*Réalisez un coin avec 2 planches QBV/TG/0265/1 et le morceau scié du profilé d'angle HPQB1/2200 (265mm). Fixez cet assemblage au coin des poutres et laissez dépasser 20 mm au-dessus de la poutre. A l'arrière se trouve également une planche QBV/TG/0265/1. Appliquez une corde tendue, comme indiqué sur le dessin ci-dessous, au ras du haut des planches. Enfin, fixez les planches restantes.*

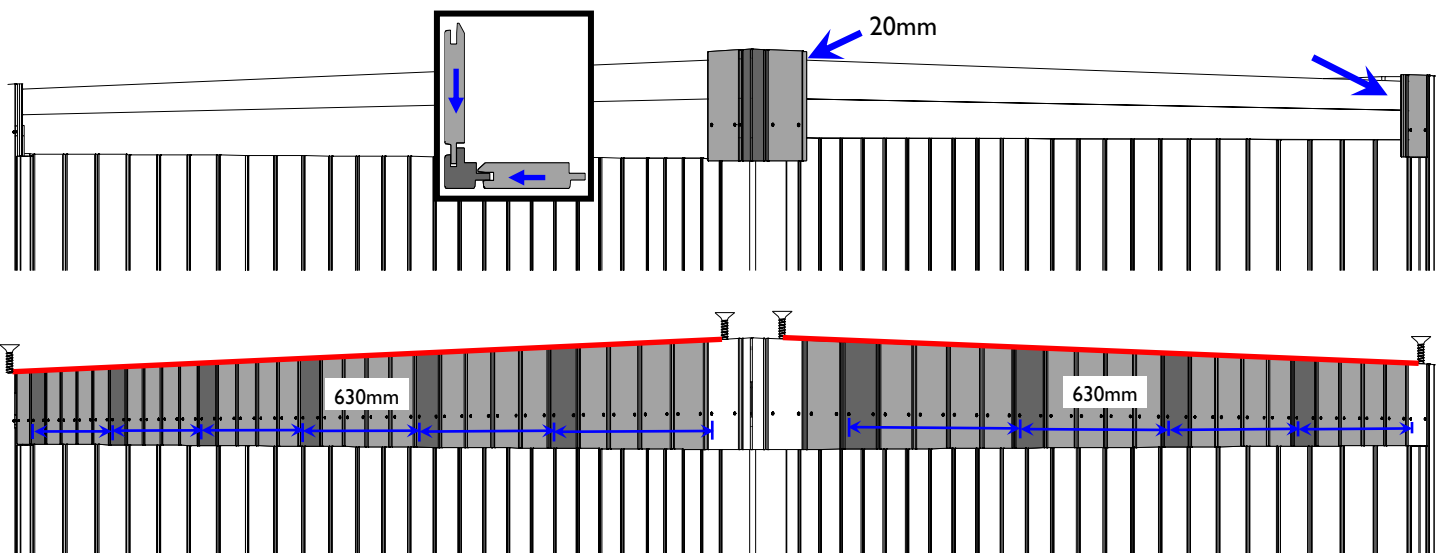



**Ga naar de volgende pagina voor fase 3.**

***Aller à la page suivante pour la phase 3.***

## 23. Plaatsing van de dakdragers - Montage des supports du toit.

Het dak helt af naar 1 hoek.

Indien u **geen** extensie heeft kan u kiezen naar welke achterste hoek. De tekeningen tonen een afwatering in de rechter hoek. Indien u **wel** een extensie kocht kan dit enkel naar de achterste hoek aan de **kant van** de extensie, dit omdat het regenwater van de extensie langs dezelfde afvoer wordt afgevoerd.

*La pente du toit s'oriente vers 1 des coins arrière.*

*Pour l'abri **sans** extension vous avez le choix du coin arrière. Les dessins montrent un drainage dans le coin droit.*

*Au cas ou vous avez choisi une version **avec** extension, la pente s'oriente vers le coin arrière **côté** extension, ceci parce que l'évacuation de l'eau de pluie se fait par le même drain.*

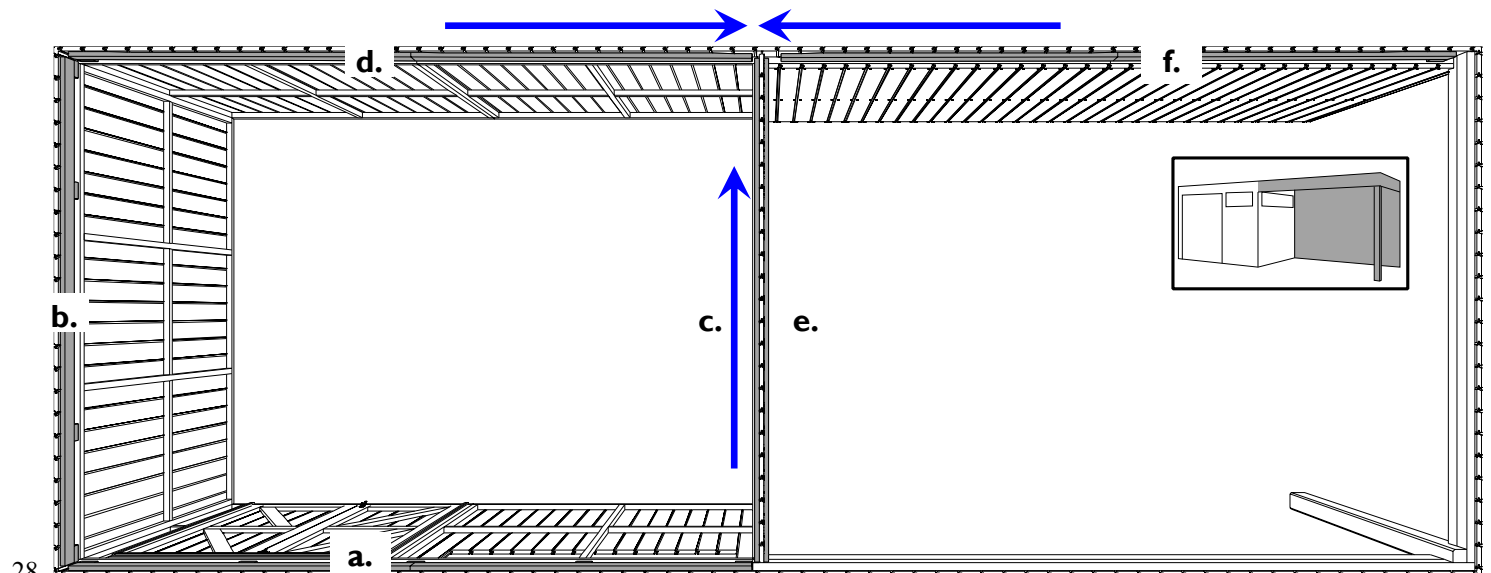
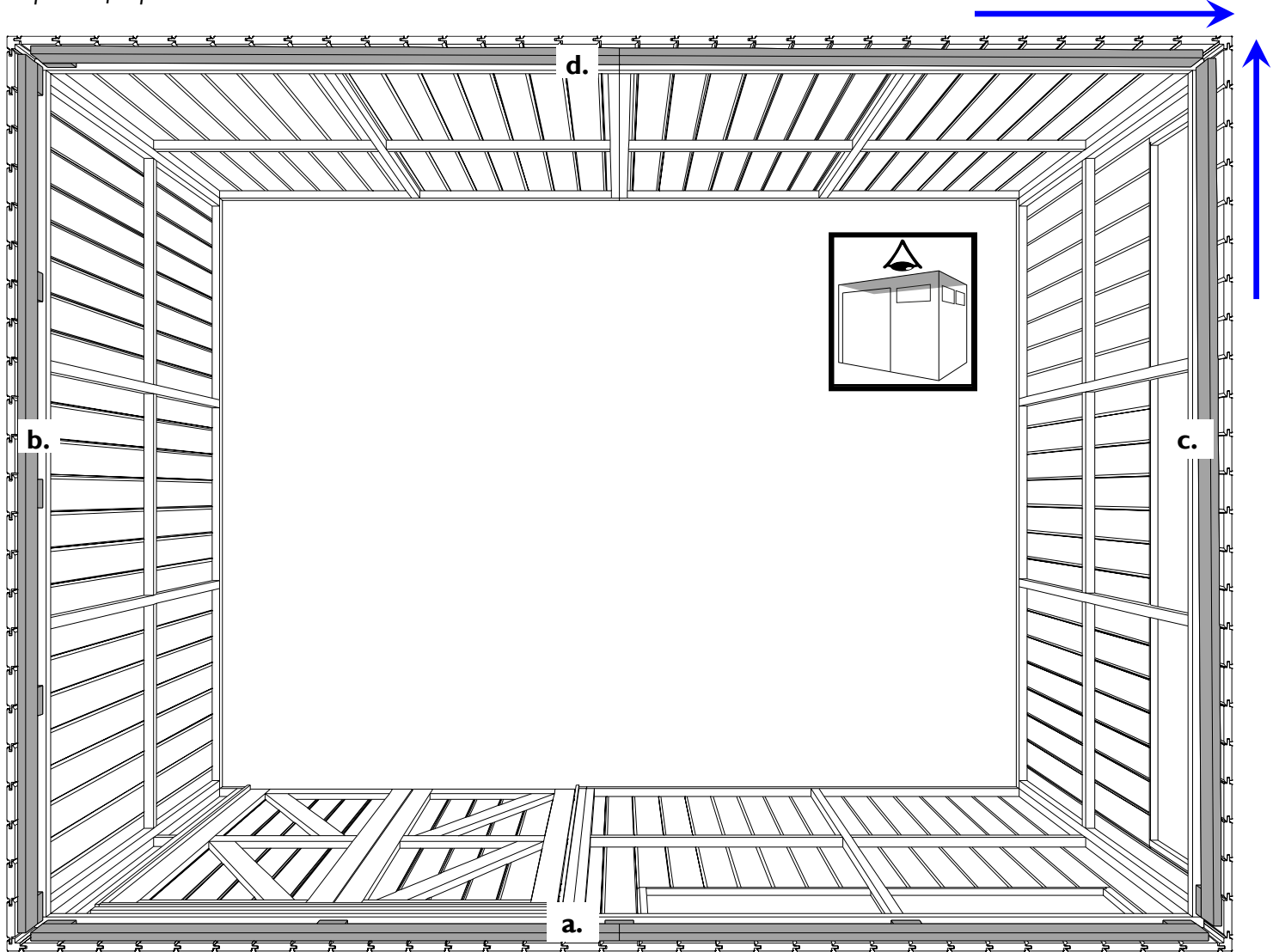

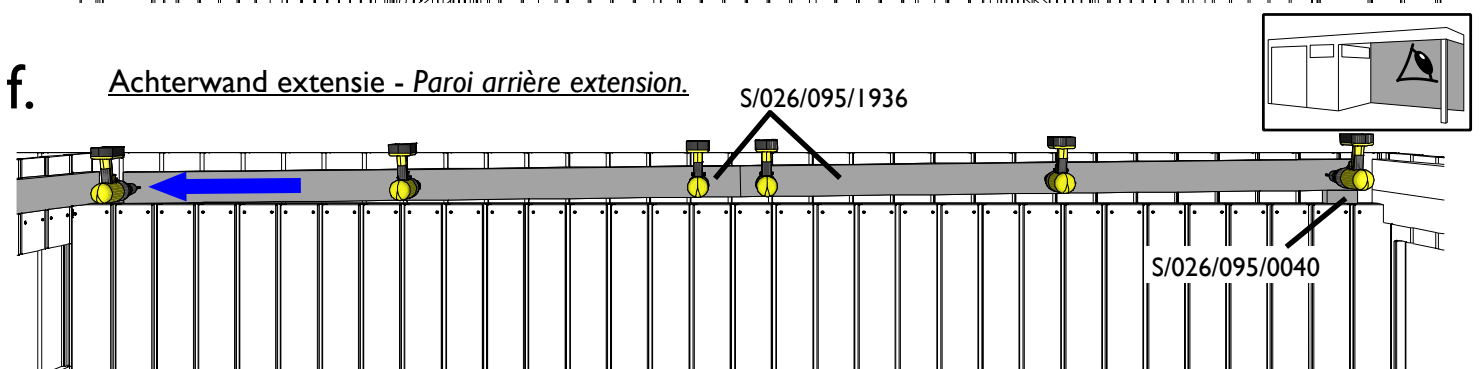
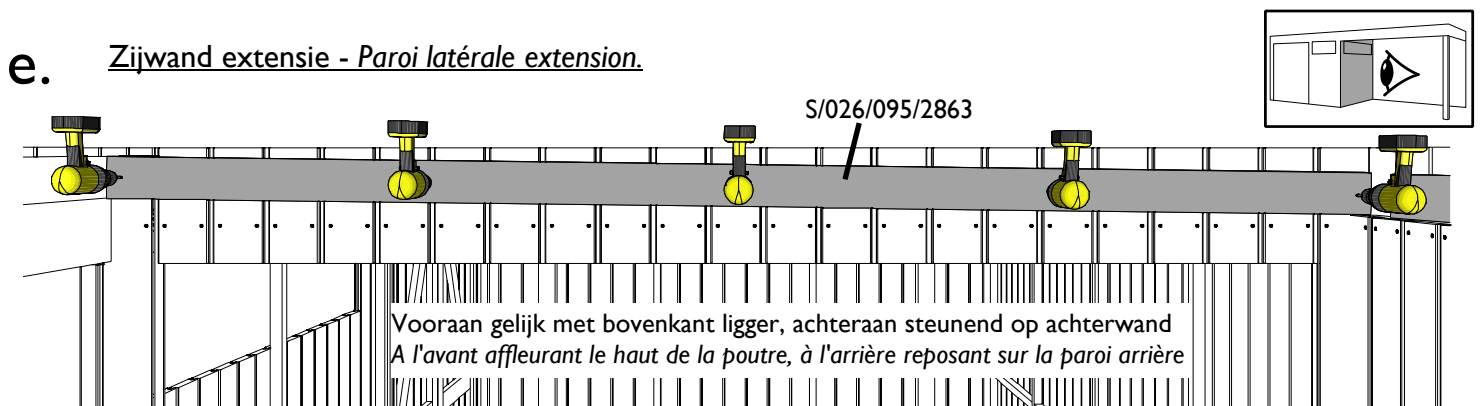
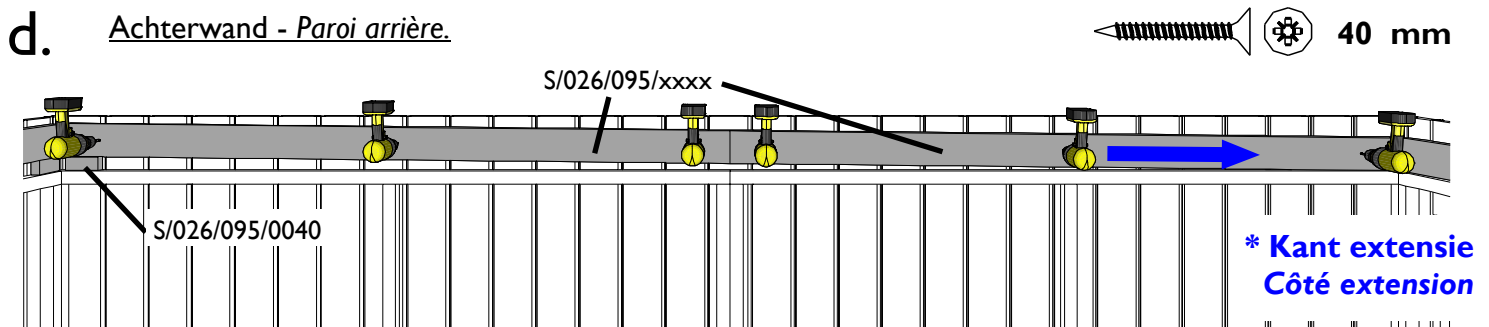
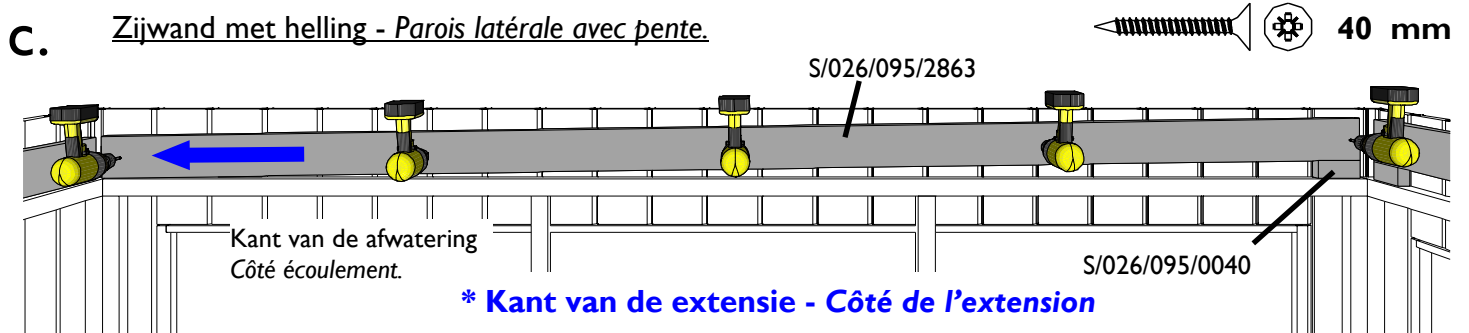
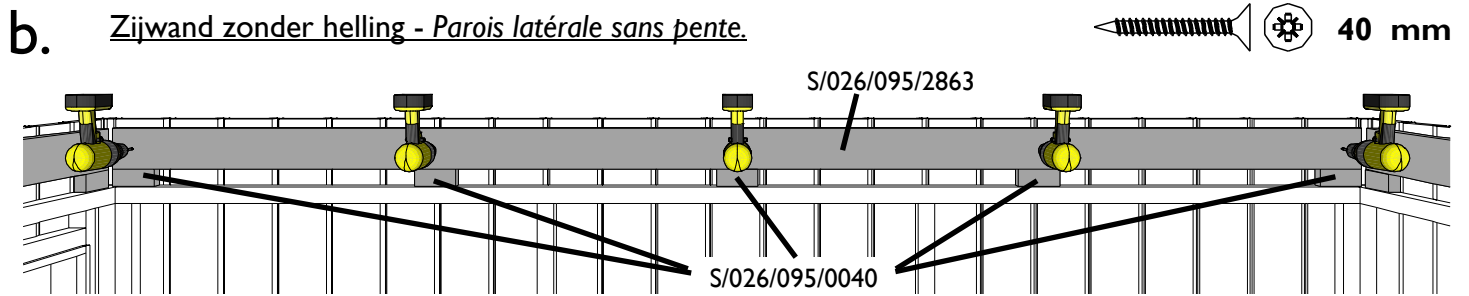
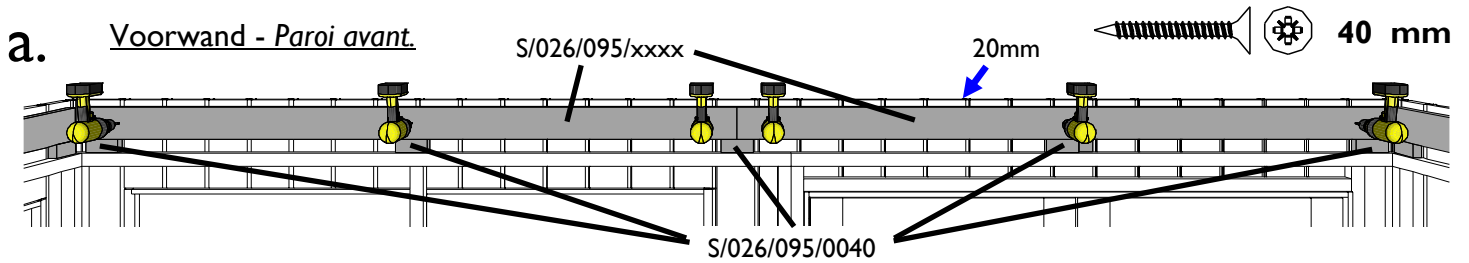

## 24. Afzagen zijwand kant extensie - Montage du cadre du toit.

ENKEL VOOR MODELLEN MET EEN AANBOUW - UNIQUEMENT POUR LES MODELES AVEC EXTENSION.

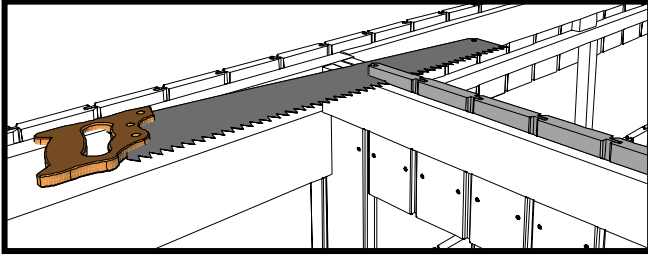

Zaag de uitstekende delen van de bekleding van de zijwand, aan de kant van de extensie, gelijk met de dakdragers af.

Coupez les parties saillantes du bardage de la paroi latérale, côté extension, au ras des supports de toit.

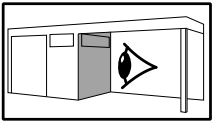
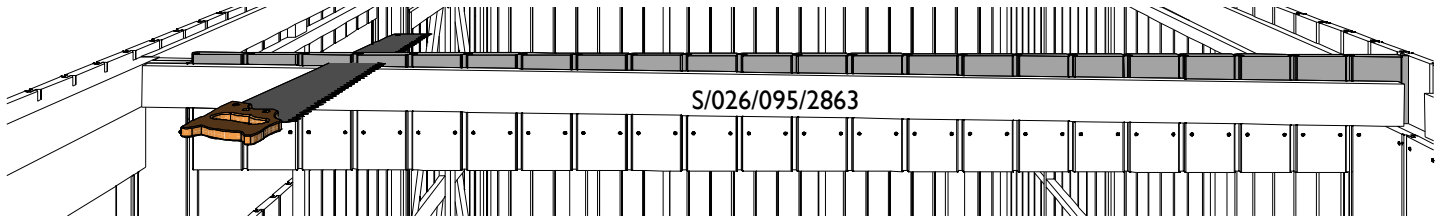

## 25. Voorbereiding dakbalken - Préparation des pannes.

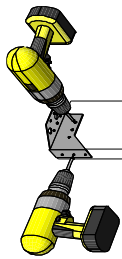

12x 25 mm/ balk - panne

PI/2872 & PI/2859 (EXT)

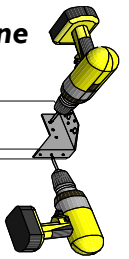

## 26. Plaatsing dakbalken - Pose des pannes.

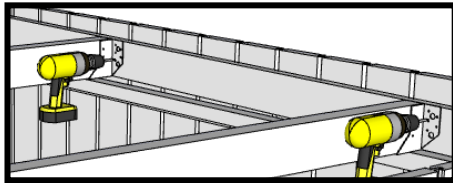

Verdeel de balken symmetrisch over de breedte van het tuinhuis en de extensie.

Répartissez les pannes symétriquement sur la largeur de l'abri et de l'extension.

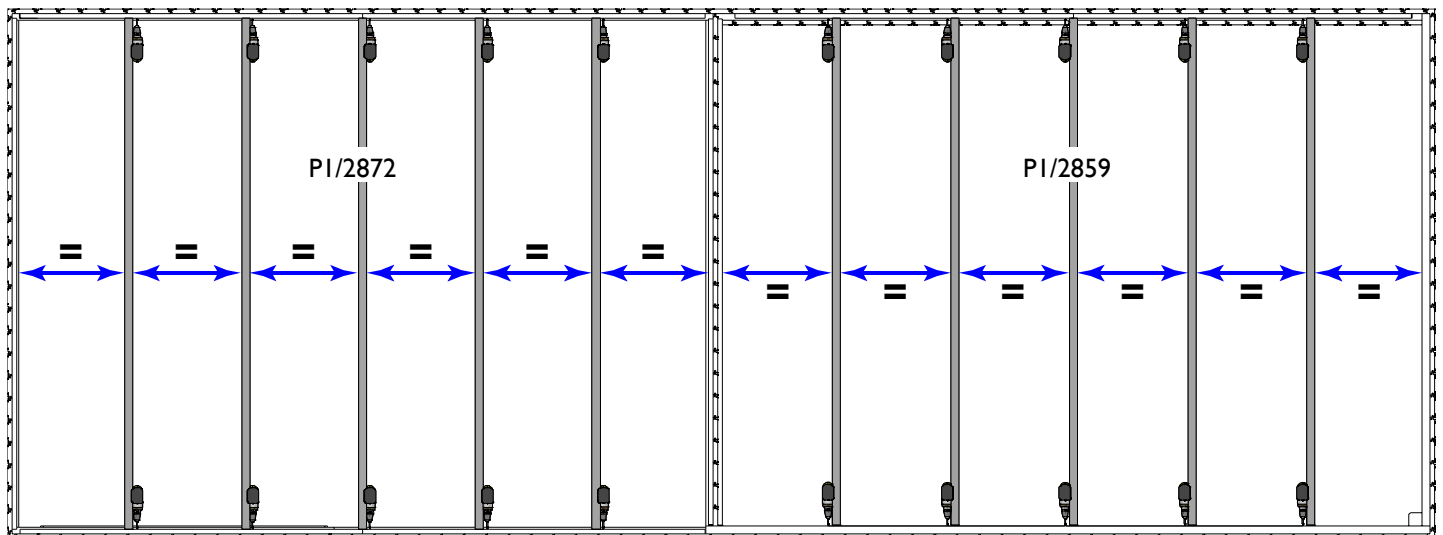
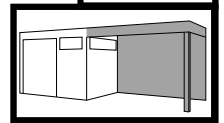
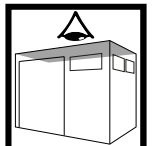

10x 25 mm/ balk - panne

## 27. OSB.



Behandel de OSB3 dakplaten aan boven en onderkant met een beschermlaag beits of andere verf, dit zorgt voor een aanzienlijke langere levensduur aan uw product en helpt schimmel voorkomen.



*Traitez les panneaux OSB3 au-dessus et en-dessous avec une lasure ou autre peinture, ceci vous assure d'une vie plus longue du produit et évitera de la moisissure.*

Begin met de geleverde halve OSB plaat in de linker voorhoek. Vervolledig de voorste rij platen, bij het model met extensie lopen de rij platen door over de tussenwand. De witte platen op de tekening hieronder zijn volle platen, zaag de laatste plaat van de rij op lengte en gebruik het afgezaagde deel voor een nieuwe rij aan de linker zijde. Werk ze verder tot u achteraan komt, zaag de platen van de laatste rij in de lengte op breedte. Wacht met vastmaken van de platen tot u een volledige rij hebt uitgelegd, zo kan u nog correcties uitvoeren. Bevestig aan elke balk en dakdrager.

*Commencez par le demi-panneau OSB fourni dans le coin avant gauche. Complétez la première rangée de panneaux, pour le modèle avec extension les panneaux continus au dessus du mur de séparation. Les panneaux blancs du dessin ci-dessous sont des panneaux complets, sciez le dernier panneau de la rangée à longueur et utilisez la chute pour commencer une nouvelle rangée sur le côté gauche. Continuez à travailler jusqu'à atteindre l'arrière, puis sciez les panneaux du dernier rang dans le sens de la longueur sur largeur. Attendez d'avoir placé un rang complet avant de fixer les plaques, afin de pouvoir encore apporter des corrections. Fixez a chaque panne et supports.*

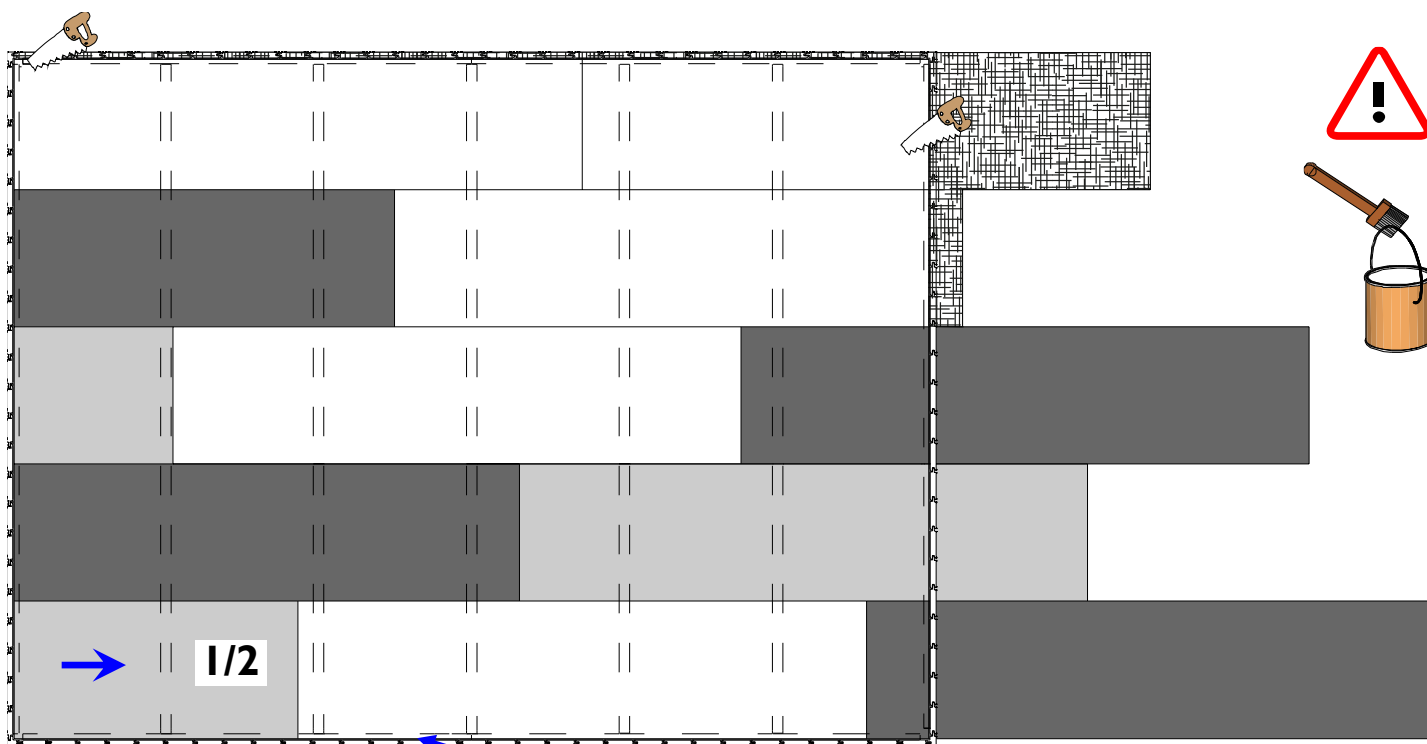

Zwelnaad 5mm rondom rond  
Joint de dilatation 5mm, tout autour

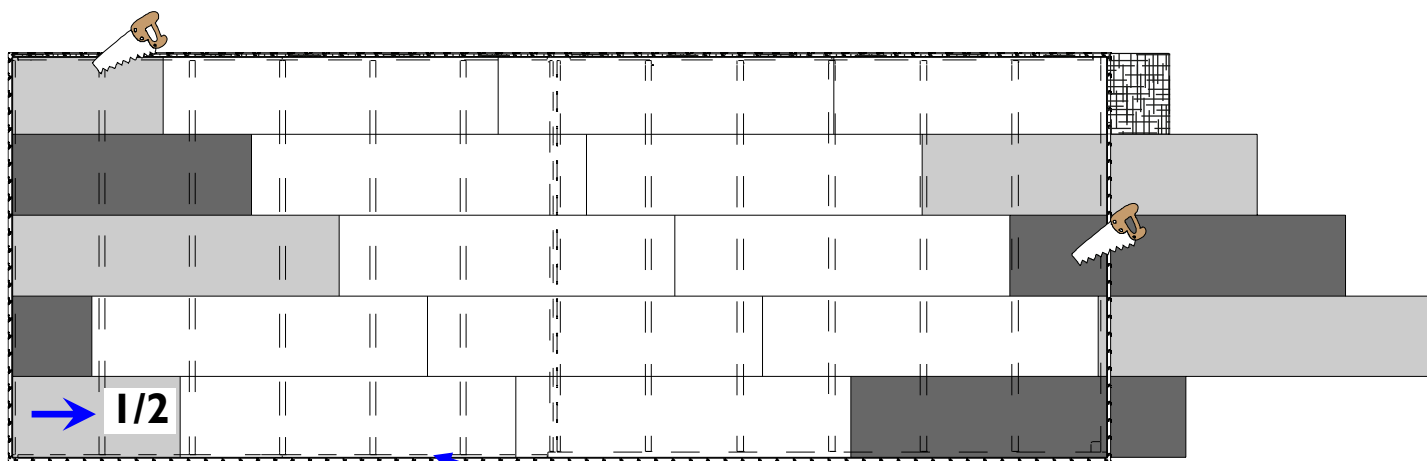

Zwelnaad 5mm rondom rond  
Joint de dilatation 5mm, tout autour

## 28. Plaatsing van de goot - Montage de la gouttière.

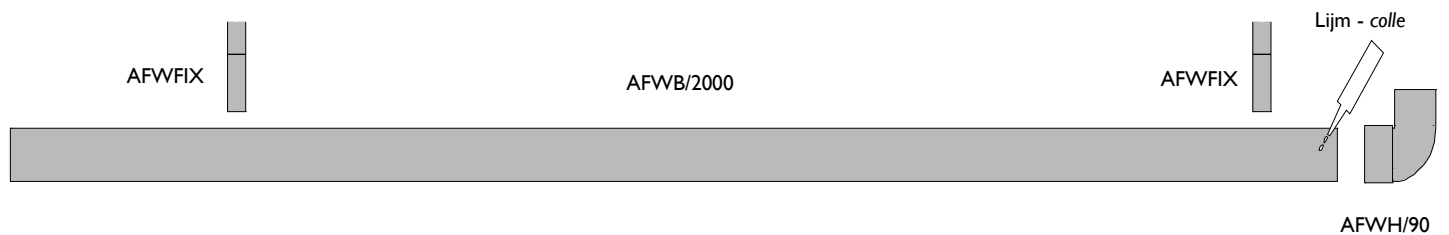
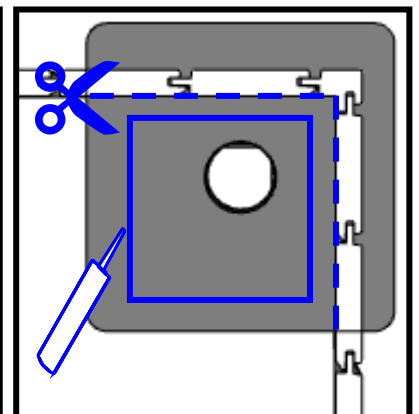
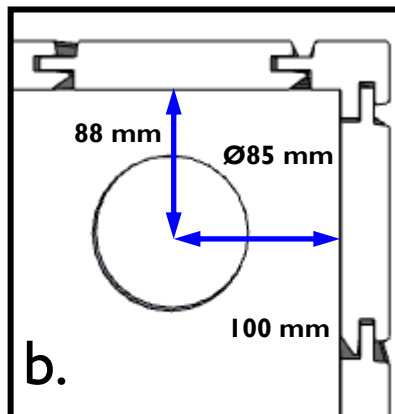
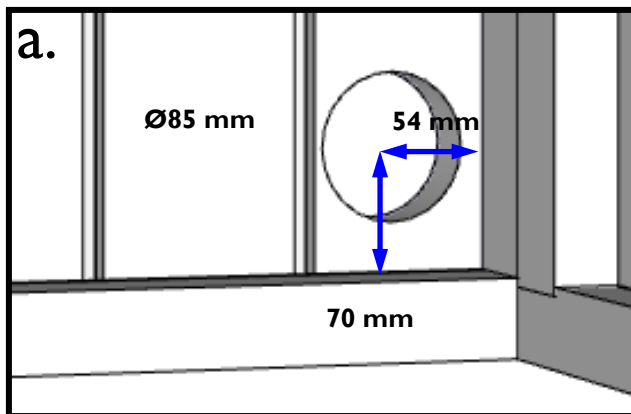
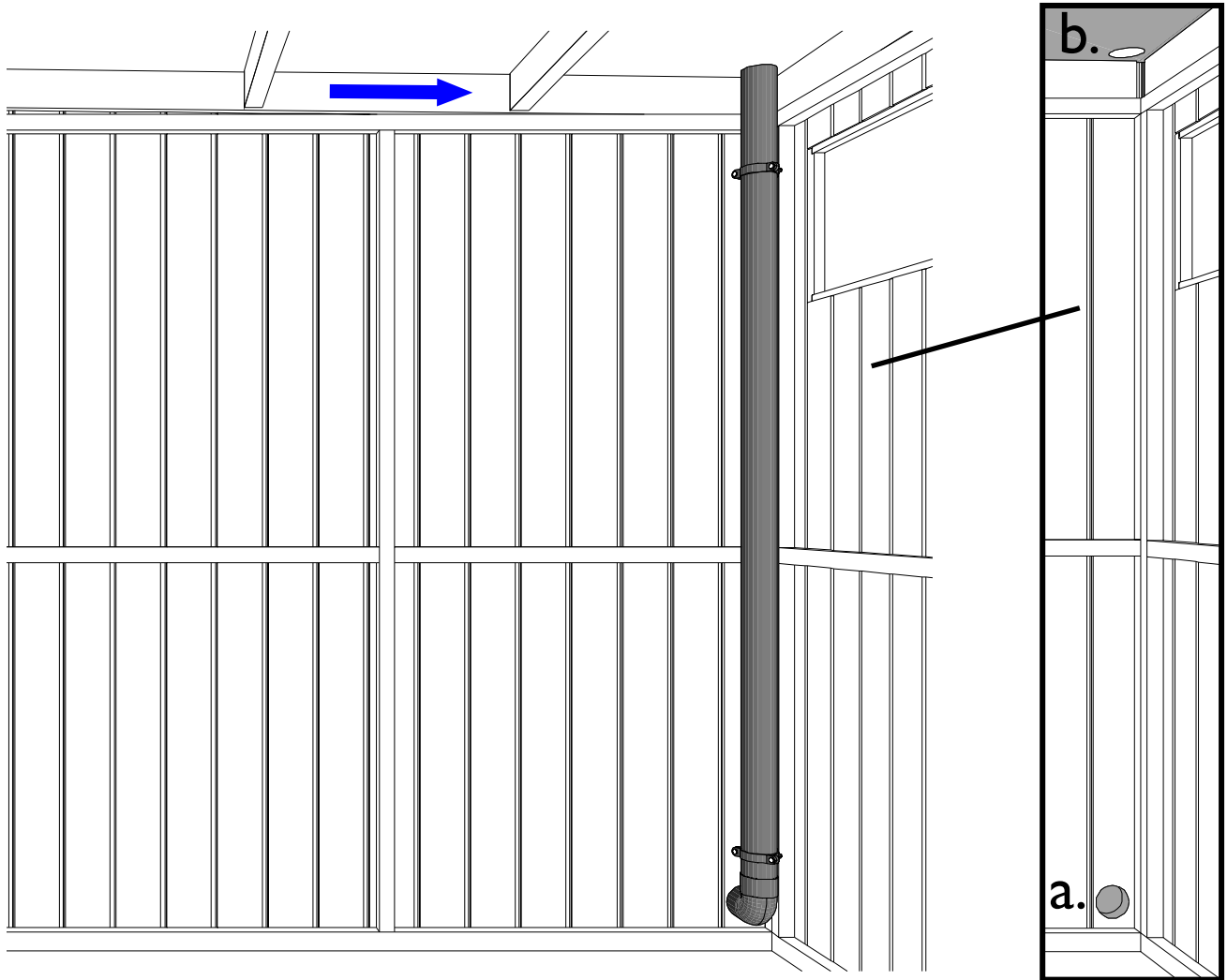

## 29. EPDM.

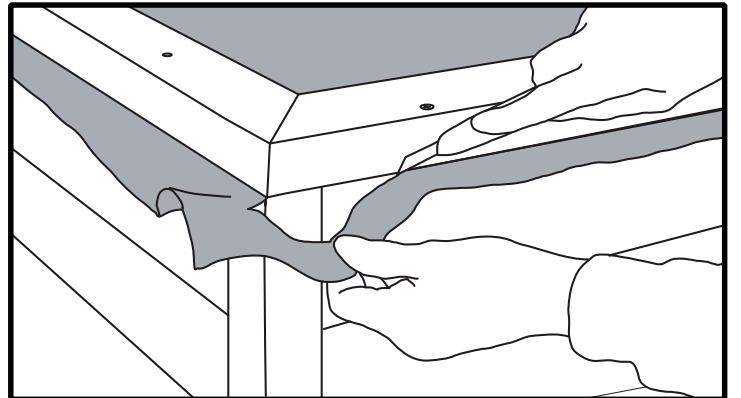
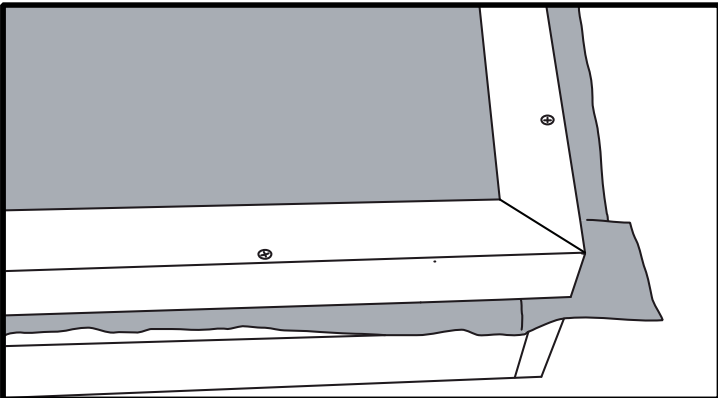
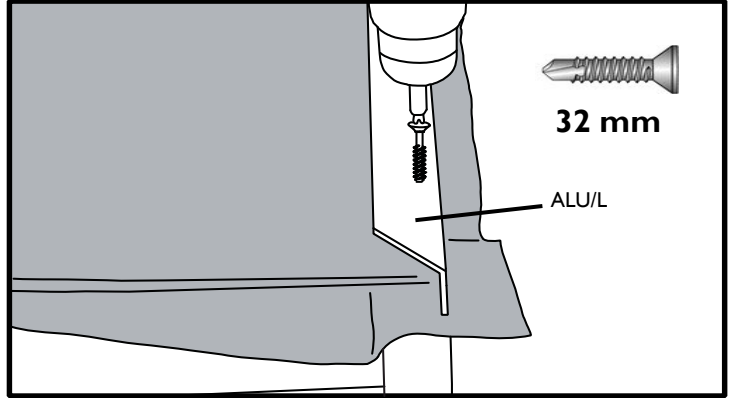
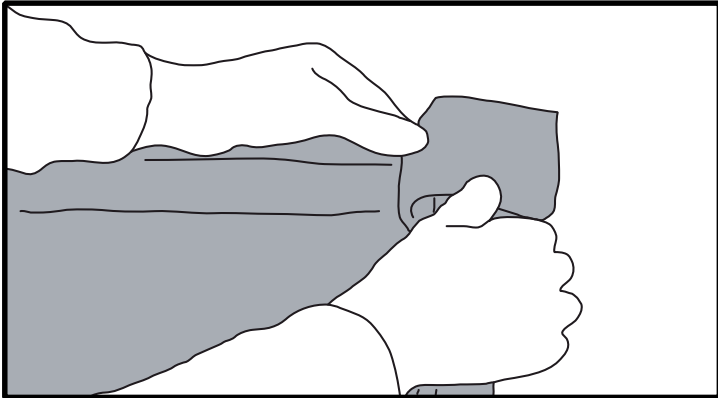
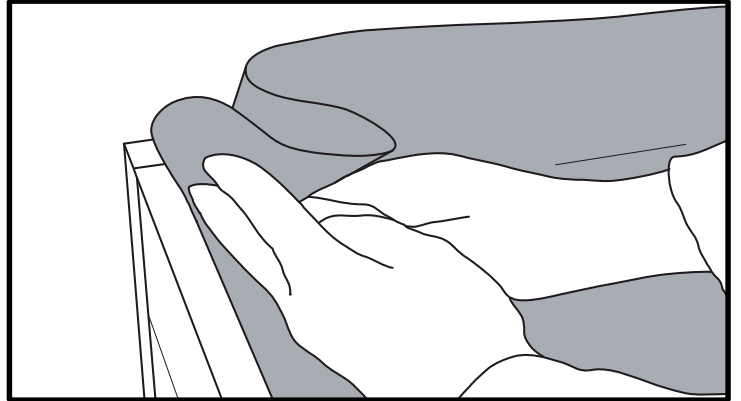
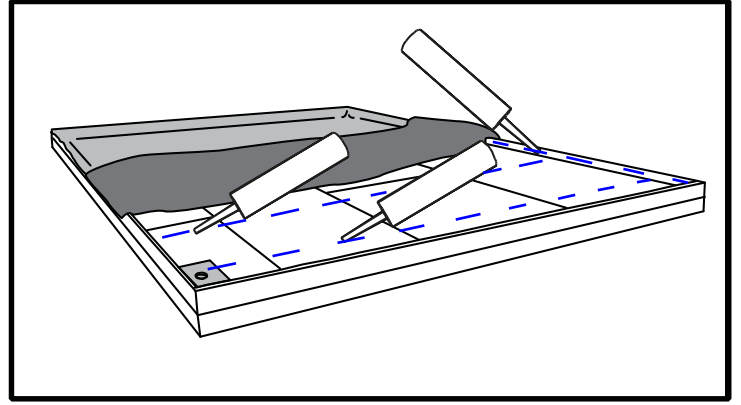
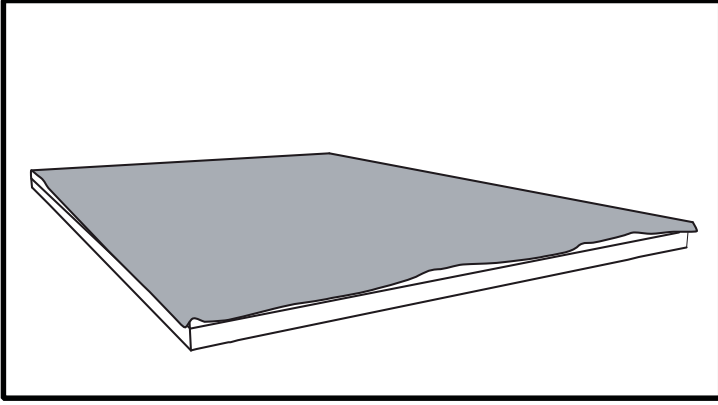

Kocht u ook een extensie, verlijm dan de 2 vellen aan elkaar met een volle, continue streep lijm.  
Si vous avez acheté une extension, collez les 2 bâches entre elles avec un trait de colle continu.



### 30. Afwerking deur - Finition de la porte.

Plaats het slot, de handgreep en de grendels. Monteer de slaglatten aan de binnenkant van de kader tegen de deuren.

Installez la serrure, la poignée et les loquets. Montez les lattes à l'intérieur au cadre contre les portes.

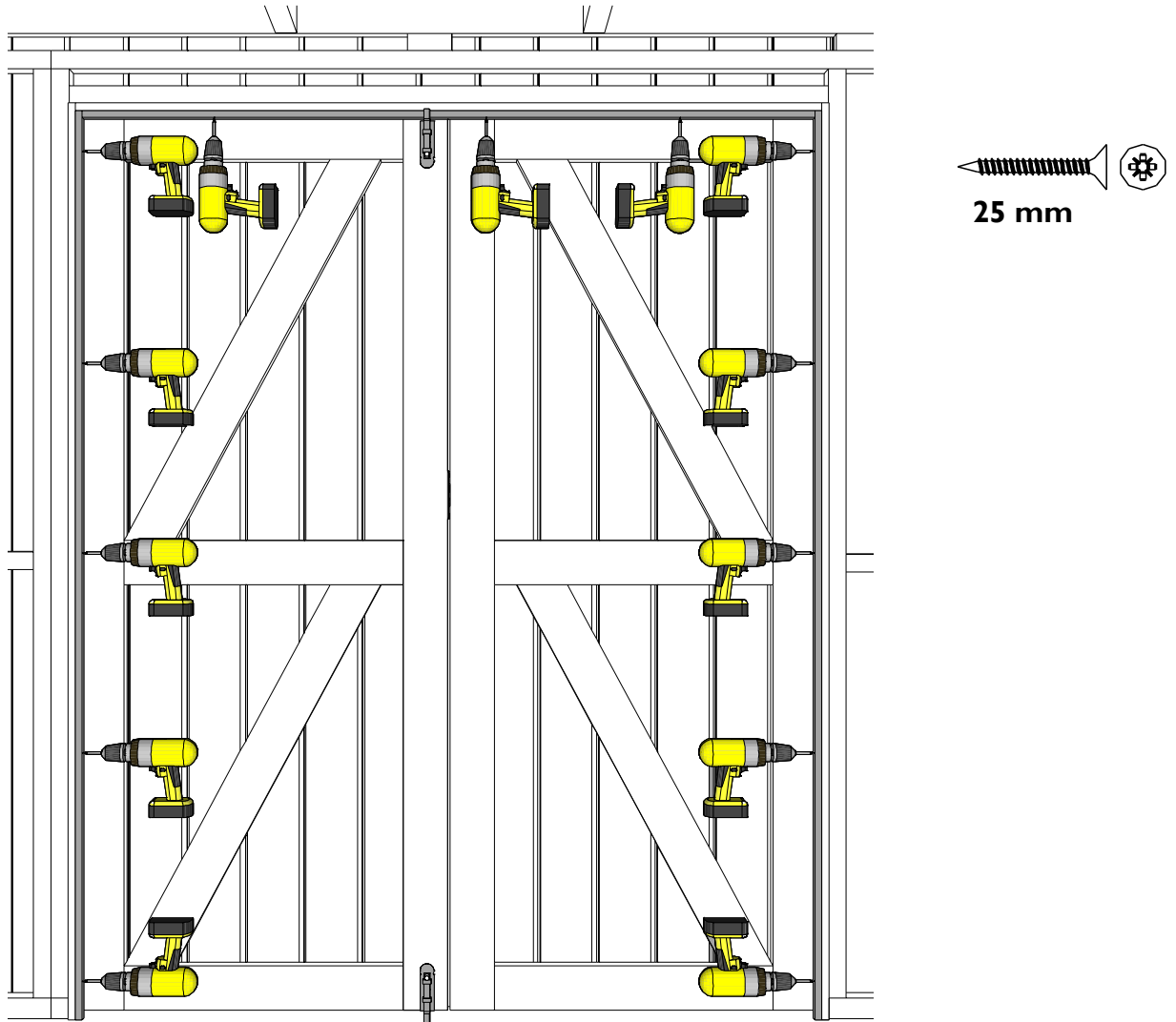

### 31. Afwerking raam - Finition de la fenêtre.

Monteer de onderste raamlatten aan de binnenkant van het tuinhuis, raadpleeg hiervoor de plannetjes in onderdelen-

Installez les lattes inférieures de la fenêtre à l'intérieur de l'abri, consultez les plans dans la liste des pièces.

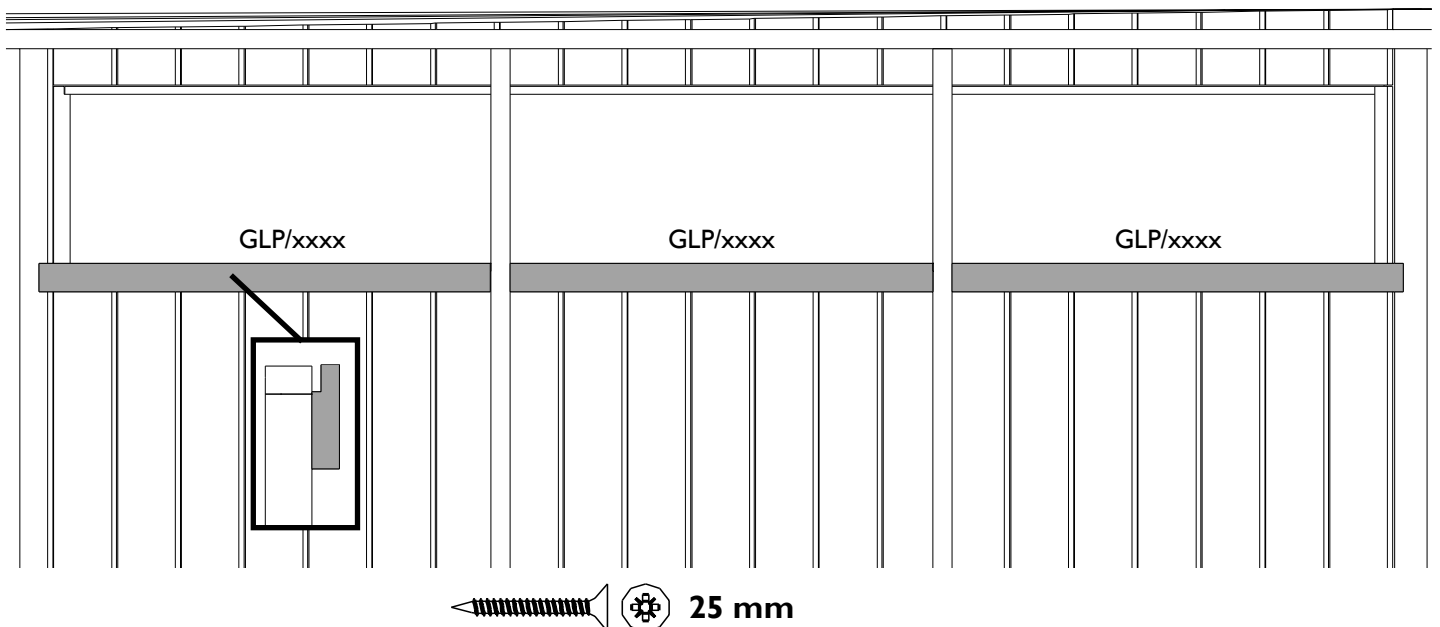
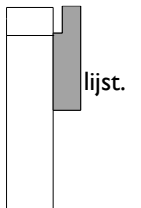



Schuif het glas tussen bekleding en kader, mogelijk dient u de bekleding even te lossen om het glas gemakkelijker te plaatsen. Het glas komt half/half achter de kader te zitten.

*Faites glisser le verre entre le bardage et le cadre ; vous devrez peut-être desserrer brièvement le bardage pour installer plus facilement le verre. Le verre sera moitié/moitié derrière le cadre.*

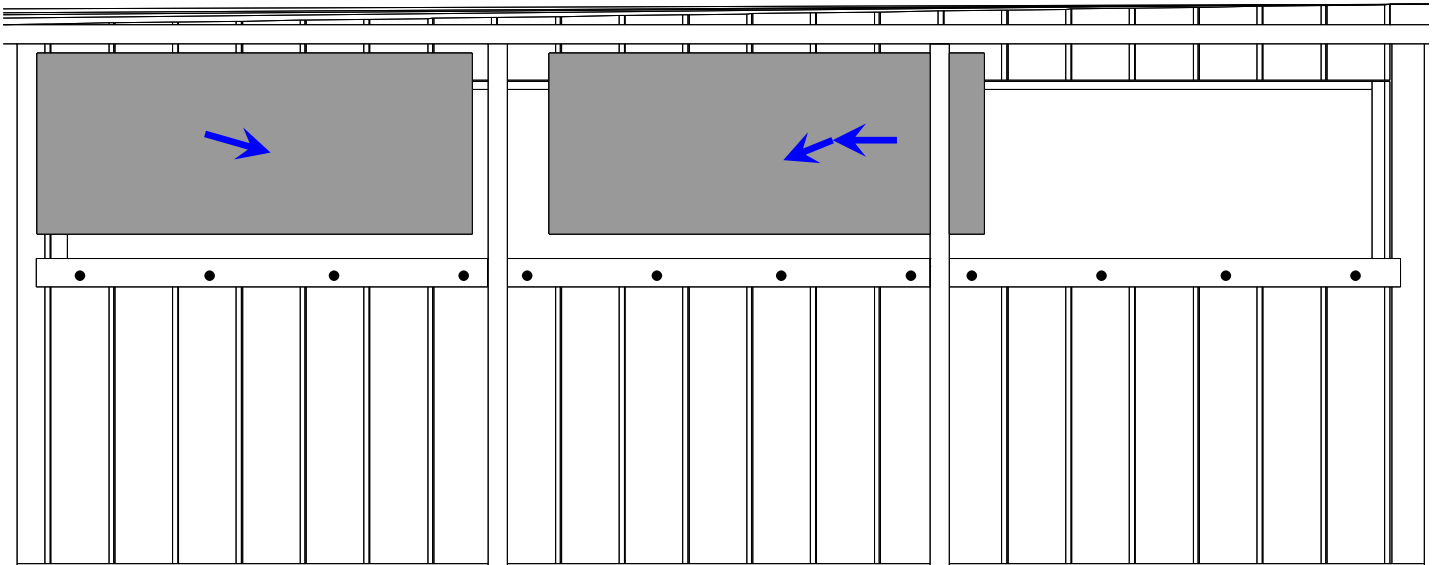

Plaats ten slotte de resterende raamlatten en vergeet de bekleding niet terug vast te zetten.

*Enfin, installez les lattes de fenêtre restantes et n'oubliez pas de refixer le bardage.*

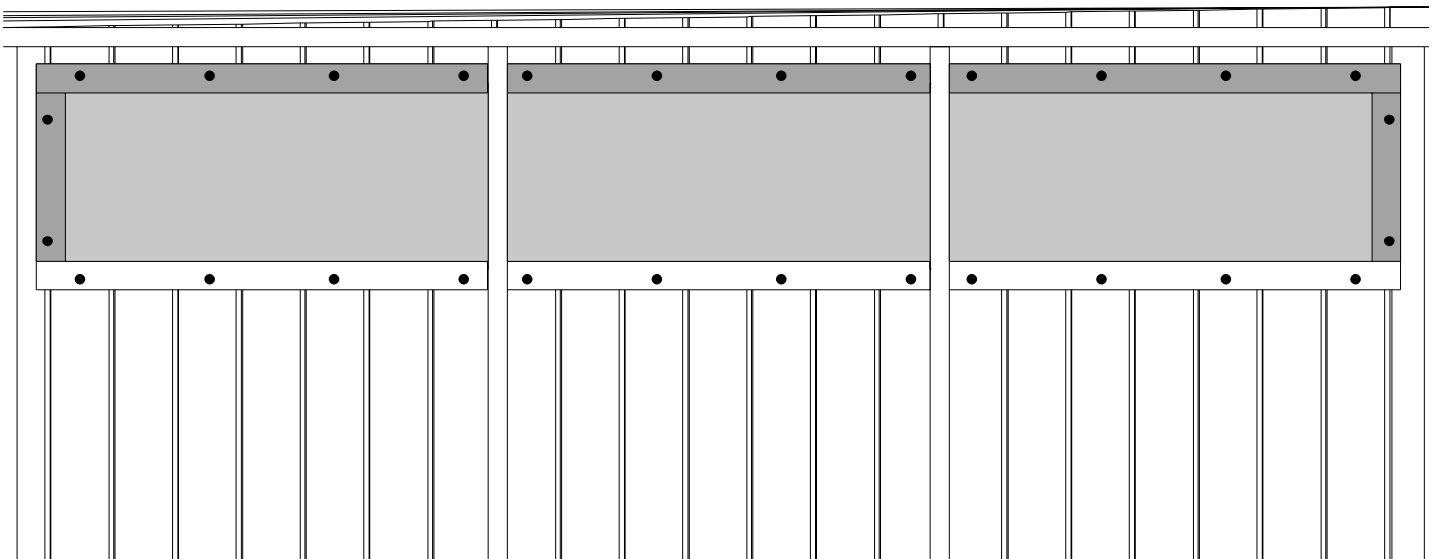

## 32. Silicone aanbrengen - Application du silicone.

(niet meegeleverd) - (non fourni)

Breng voor de waterdichtheid op onderstaande plaatsen silicone aan:

- a. De aansluiting van het tuinhuis met haar sokkel aan de buitenkant.
- b. Rondom het glas.

*Appliquez pour l'étanchéité un joint silicone aux endroits ci-dessous:*

- a. A l'extérieur du pied de votre abri, là où il repose sur le socle en béton.*
- b. Autour du verre.*

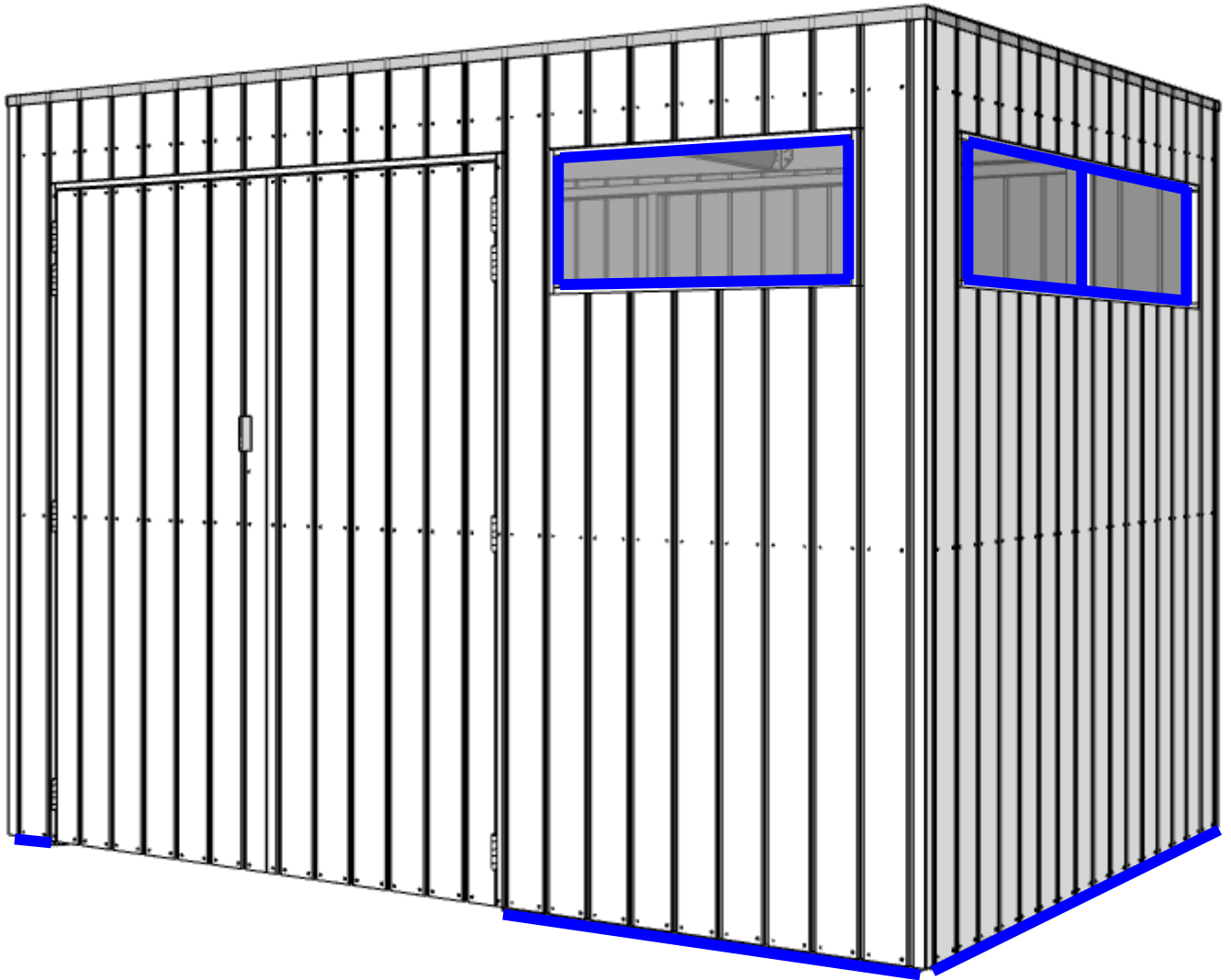

- Enkel indien de tuinberging volledig conform deze montage instructies werd opgebouwd kan er sprake zijn van productverantwoordelijkheid.
- De klant dient zelf in te staan voor een adequate bevestiging aan de ondergrond (beveiliging tegen stormweer).

- *Nous n'acceptons la responsabilité de produit que dans le cas où votre abri a été monté complètement conforme à cette instruction de montage.*
- *Vous devez prendre vous-même des dispositions pour une fixation adéquate au sol (protection contre les tempêtes et les intempéries).*

## **GARANTIE**

Het product is vervaardigd uit hout, een natuurproduct dat gezien zijn opstelling buiten steeds zal blijven 'leven' en dus een blijvende aandacht vereist. De montage, de behandeling en de verankering zal door of in opdracht van de klant uitgevoerd worden. Gardenas is dus verantwoordelijk voor en geeft garantie op het product en de onderdelen zelf, niet op de gevolgen van een foutieve montage, ontbrekende of ontoereikende verankering of verkeerd of ontoereikend onderhoud.

### **Hoe lang?**

Behalve anders vermeld biedt Gardenas 5 jaar garantie op zijn producten. Op beslagonderdelen en roofing geldt 2 jaar garantie. Voor producten die gedrukimpregneerd verkocht worden geldt een verhoogde garantie tegen rot en schimmel en aantasting door insecten van de houten onderdelen van 10 jaar.

De garantieperiode geldt vanaf de datum van aankoop.

### **Wat valt onder de garantie?**

- Het structurele concept van het product voor een veilig en normaal eigenlijk gebruik.
- De correctheid van de onderdelen in aantallen en vorm bij levering. Eventuele afwijkingen moeten ten laatste 14 dagen na levering gemeld worden.
- De garantie beperkt zich tot het vervangen van defecte, aangetaste of onbruikbare onderdelen.

### **Wat valt niet onder de garantie?**

- Kosten van (her-)installatie, productie, montage, behandeling.
- Onderdelen die niet meer in hun oorspronkelijke staat zijn.
- Defecte onderdelen die toch geïnstalleerd werden.
- Kleine afwijkingen van het natuurlijk materiaal, al dan niet gespecificeerd in de handleiding, die de stabiliteit en verwachte levensduur van het product niet in het gedrang brengen (bv kwasten, scheuren, verkleuring, lichte vervormingen die monteerbaar zijn en na montage geen invloed zullen hebben of na montage onzichtbaar zullen zijn, ...).
- Schade, vervormingen of gebreken als gevolg van het niet strikt opvolgen van adviezen en instructies uit de handleiding van het product en/of het verkeerd of nonchalant gebruik van het product alsook schade veroorzaakt door een slechte fundering.
- Schade en degradatie en de gevolgen ervan door ontoereikende behandeling van het product.
- Schade veroorzaakt tijdens het transport en de opslag al dan niet door extreme vochtigheid, indien transport en opslag niet onder beheer van Gardenas uitgevoerd werden.
- Schade veroorzaakt door derden, dieren, insecten (behalve indien product gedrukimpregneerd geleverd werd) en termieten.
- Natuurlijk veroudering of verkleuring van het product.
- Schade veroorzaakt door een dakbelasting (bv sneeuw) van meer dan 50 kg/m<sup>2</sup>.
- Rechtstreekse - of onrechtstreekse schade aan artikelen en materialen opgeslagen in of onder het product.
- Gevolgen van overmacht : storm, natuurrampen, overstromingen, vandalisme, ... .

### **Onderdelen beschikbaarheid en levering**

Gardenas garandeert de beschikbaarheid van alle onderdelen of van een valabel alternatief van elk onderdeel tot 5 jaar na aankoop van het product onafgezien van het feit of het onderdeel nog onder garantie valt of niet.

Gardenas stelt alles in het werk om eventuele vervangementen zo snel als redelijk mogelijk ter beschikking te stellen. Gardenas zal de stukken op dezelfde manier en op dezelfde plaats leveren als waar zij het originele product leverde.

## **GARANTIE**

Le produit est réalisée en bois, un matériau naturel qui - vue son installation dehors - continuera à vivre, à travailler et qui nécessitera donc une attention particulière et permanente. Le montage, traitement et ancrage sera fait par ou pour le compte du client. Gardenas est responsable et offre garantie pour le produit et ses pièces détachées mêmes, elle n'en est pas pour les conséquences d'un montage et/ou traitement non conforme ou pour ceux d'un ancrage inapproprié ou insuffisant.

### **Durée**

Sauf stipulé contrairement, Gardenas offre 5 ans de garantie sur ces produits. Pour les éléments de quincaillerie et pour le roofing la garantie est limitée à 2 ans. Pour les produits qui sont vendus imprégné sous pression, la durée de garantie est élevée à 10 ans pour la pourriture, moisissure et attaques par insectes des éléments en bois.

### **Couvert par la garantie**

- Le concept structurel du produit pour une utilisation sûre et normale.
- L'exactitude des pièces en nombre et en forme à la livraison. Tout écart doit être signalé au plus tard 14 jours après la livraison.
- La garantie est limitée au remplacement des pièces défectueuses, dégradées ou inutilisables.

### **Exclus de la garantie**

- Coûts de (ré-)installation, production, assemblage, traitement
- Pièces qui ne sont plus dans leur état d'origine.
- Pièces défectueuses qui ont quand même été installées.
- De petits anomalies du matériau naturel, qu'ils soient spécifiés dans les instructions de montage ou non, qui ne mettent pas en danger la stabilité et la durée de vie prévue du produit (par exemple, nœuds, fissures, décoloration, légères déformations qui peuvent être montées et seront invisible après le montage, ...)
- Dégâts, déformations ou défauts résultant du non-respect des conseils et instructions du manuel d'installation du produit et / ou d'une utilisation incorrecte ou nonchalante du produit ainsi que des dommages causés par une mauvaise fondation.
- Dégâts et dégradations et leurs conséquences dus à un traitement inapproprié du produit.
- Les dégâts causés pendant le transport et le stockage, qu'ils soient ou non dus à une humidité extrême, si le transport et le stockage n'ont pas été effectués sous la gestion de Gardenas.
- Dégâts causés par des tiers, des animaux, des insectes (sauf si traité en autoclave) et des termites.
- Vieillesse naturelle ou décoloration du produit.
- Dégâts causés par une charge de toit (par exemple la neige) supérieure à 50 kg / m<sup>2</sup>
- Dégâts directs ou indirects aux articles et matériaux stockés dans ou sous le produit.
- Conséquences de la force majeure: tempête, catastrophes naturelles, inondations, vandalisme, ...

### **Disponibilité et livraison des pièces**

Gardenas garantit la disponibilité de toutes les pièces ou d'une alternative valable pour chaque pièce jusqu'à 5 ans après l'achat du produit, que la pièce soit toujours sous garantie ou non.

Gardenas met tout en œuvre pour rendre les éléments de remplacement disponibles dans les meilleurs délais. Elle livrera les pièces de la même manière et au même endroit que celui où elle a livré le produit d'origine.